

MANUAL DE UTILIZARE
POMPE SUBMERSIBILE
AQUA 40 / AQUA 101 / AQUA 103
/ AQUA 105 / AQUA 1001

1. Piese si componente

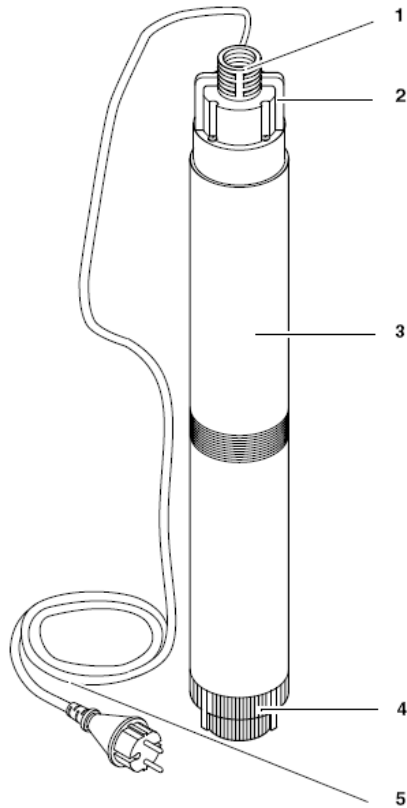

1. Orificiu refulare
2. Maner de agatat
3. Carcasa pompa
4. Priza aspiratie
5. Cablu de alimentare cu stecher

Cuprins

1. Piese si componente
2. Indicatii generale
3. Domeniu de utilizare
4. Instructiuni de siguranta
 - 4.1 Conditii specifice de utilizare
 - 4.2 Instructiuni generale de siguranta
5. Instructiuni de montaj si cuplare
 - 5.1 Conectarea furtunului de refulare
 - 5.2 Montajul
6. Functionarea
 - 6.1 Pornirea si oprirea
7. Ingrijire si intretinere
 - 7.1 Intretinere periodica
 - 7.2 Depozitarea pompei
8. Remedierea deficientelor
 - 8.1 Ghid de remediere a deficientelor
9. Reparatii
10. Protectia mediului
11. Date tehnice

2. Indicatii generale

Acest manual de utilizare este conceput pentru a ajuta utilizatorul sa exploateze aceasta pompa in conditii de siguranta. Procedati dupa cum urmeaza:

- Inainte de prima punere in functiune cititi integral manualul. Acordati o atentie deosebita instructiunilor de siguranta.
- Montarea pompei si a tubulaturii fantinii vor fi executate numai de personal calificat.
- Acest manual de utilizare este destinat persoanelor cu cunostinte tehnice de baza pentru exploatarea acestui tip de pompa. Daca nu aveti nici un fel de experienta in utilizarea acestui tip de pompa apelati la o persoana experimentata inainte de punerea pompei in functiune.
- Tineti la indemana toata documentatia livrata impreuna cu pompa pentru a o putea consulta cand este necesar. Pastrati chitanta/factura de achizitie pentru eventualele cereri de garantie.
- Daca imprumutati sau vindeti aceasta pompa altei persoane, transmiteti si documentatia aferenta odata cu aceasta.
- Fabricantul nu isi asuma nici o raspundere pentru pagubele rezultate din nerespectarea instructiunilor de utilizare.

Informatiile din acest manual sunt simbolizate astfel:



Pericol!

Avertizare pericol de ranire sau pagube materiale.



Pericol de electrocutare!

Risc de ranire prin electrocutare.



Atentie!

Pericol de pagube materiale.



Nota:

Informatii suplimentare

- In figuri apar cifre (1, 2, 3..). Aceste numere:
 - desemneaza piese
 - sunt consecutive
 - corespund numerelor din paranteze (1), (2), (3)... din textul alaturat.
- Operatiile numerotate trebuie efectuate in ordine
- Operatiile care pot fi efectuate in orice ordine sunt marcate cu punct (*). Listele sunt marcate cu cratima (-)

3. Domeniul de utilizare

Aceasta pompa este destinata pomparii de apa curata de la mare adancime:

- ca pompa de fantana cu tubulatura
- pentru aprovizionare cu apa pe santiere
- pentru alimentarea sistemelor de irigatii din gradinarie.

Atentie!



Temperatura max. admisa a apei este de 35^o C.

Nu utilizati pompa pentru lichide ce contin particule solide (ex. nisip). Nisipul si alte materiale abrazive provoaca uzura rapida si duc la blocarea rotorului pompei.

Pagubele produse in urma pomparii de apa cu nisip sau alte corpuri straine nu sunt acoperite de garantie.

4. Instructiuni de siguranta

4.1 Conditii specifice de utilizare

Se interzice pomparea de lichide explozive, inflamabile, corozive sau daunatoare sanatatii.

Aceasta pompa nu este destinata utilizarii comerciale sau industriale. Orice alta utilizare se considera necorespunzatoare. Utilizarea

necorespunzatoare, modificarea pompei sau utilizarea de piese neagreate de fabricantul pompei pot produce pagube neprevazute.

Aceasta pompa nu se va utiliza pentru pompat apa potabila sau lichide alimentare.

4.2 Instructiuni generale de siguranta

Se interzice utilizarea pompei de catre copii, tineri sau persoane nefamiliarizate cu prezentele instructiuni.

Daca pompa este utilizata la piscine si iazuri artificiale, sau in zona de protectie a acestora se vor respecta prevederile DIN VDE 0100-702. De asemenea se vor respecta toate prevederile locale referitoare la utilizarea in siguranta a pompelor submersibile.

In cursul exploatarii pompelor submersibile raman si urmatoarele riscuri, care nu pot fi deplin eliminate chiar daca se utilizeaza dispozitive de siguranta.



Pericole datorate mediului ambiant!

Nu utilizati pompa in locuri periculoase sau in apropiere de lichide si gaze inflamabile!



Pericol de electrocutare!

* Nu indreptati jetul de apa direct spre pompa sau alte componente electrice! Pericol de moarte prin electrocutare!

*Nu atingeti stecherul cu mana uda! Scoateti pompa din priza, tinand de stecher, nu de cablul de alimentare.

* Conectati numai la o priza cu impamantare, montata corect si verificata. Tensiunea si siguranta de protectie a circuitului trebuie sa corespunda cu valorile specificate in 'datele tehnice'.

*Protectia va fi asigurata de un dispozitiv pentru curent rezidual (RCD) de max. 30 mA.

* Priza impamantata sau stecherul unui cablu prelungitor trebuie asezate in zone neinundabile si protejate impotriva contactului cu apa.

* Utilizati numai cabluri prelungitoare cu sectiunea transversala corespunzatoare a conductorilor (vezi "date tehnice"). Desfasurati complet rolele de cablu.

* Nu indoiti, nu striviti, nu trageti si nu treceti cu masina peste cabluri si prelungitoare; protejati impotriva marginilor ascutite.

* Asezati cablul prelungitor astfel incat sa nu patrunda in lichidul pompat.

* Scoateti pompa din priza inainte de orice operatie de service.



Pericol datorita defectiunilor pompei!

* Daca la dezambalare observati unele deteriorari survenite in timpul transportului anuntati imediat distribuitorul. Nu utilizati pompa!

* Inainte de orice punere in functiune verificati daca pompa, cablul de alimentare, stecherul si plutitorul nu sunt deteriorate. Pericol de moarte prin electrocutare!

* Pompele deteriorate trebuie reparate de personal calificat si autorizat inainte de o noua utilizare.

* Nu incercati sa reparati singuri pompa! Daca este reparata de personal necalificat exista riscul patrunderii de lichide in instalatia electrica a pompei.

5. Instructiuni de montaj si cuplare

5.1 Conectarea furtunului de refulare

Furtunul de refulare se insurubeaza direct pe orificiul de refulare (6) sau se conecteaza cu un multiadaptor (daca este necesar fixati furtunul cu coliere).

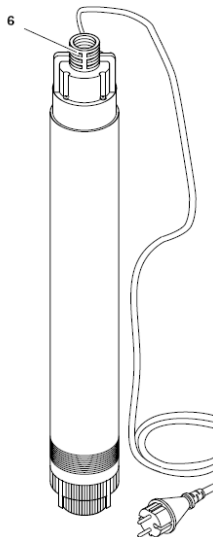

5.2 Montajul

Atentie!

- Montarea pompei si constructia fantanii tubulare vor fi executate numai de personal calificat si specializat.
- Pentru prima punere in functiune a pompei submersibile de adancime respectati instructiunile din fisa suplimentara.

* Spatiul necesar este de aprox. 120 mm diametru.

* Nu scufundati pompa la o adancime mai mare decit cea specificata in 'Date tehnice'

* Nu asezati priza de aspiratie a pompei in zona de filtrare a fantanii sau pe fundul fantanii.

Asezati pompa cat mai sus posibil, dar la cel putin 2 m sub oglinda apei.

* Daca pompa nu functioneaza intr-o fantana tubulara, asigurati-va ca nu sunt aspirate corpurile straine.

Pentru modelele Aqua 101, Aqua105 panoul de control se montează conform schemei de mai jos:

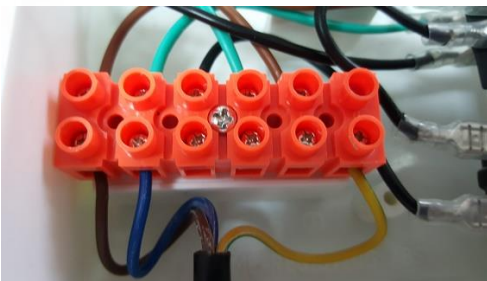
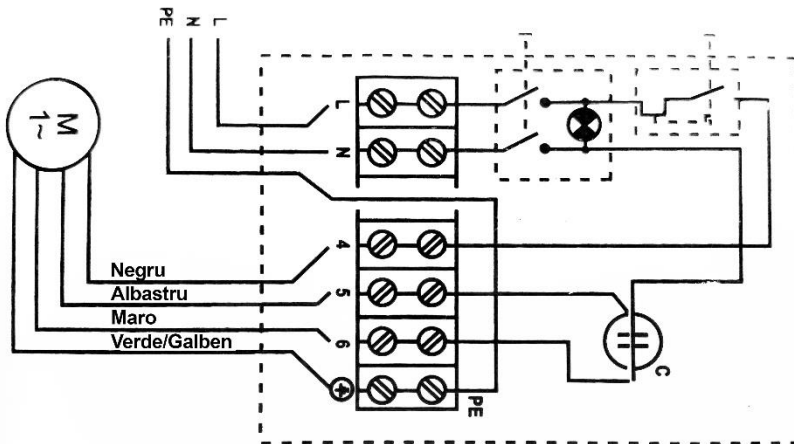

Pentru conectarea panoului de control desfaceți cele 4 șuruburi ale panoului și montați firele conform schemei de mai sus. Conectarea se face prin desfacerea șurubului de pe rigletă, introducerea firului pe o lungime de minim 1 cm și apoi strângerea puternică a șurubului.

- Firul negru (numerotat 4) se va conecta în cea de-a treia gaură de la stânga la dreapta
- Firul albastru (numerotat 5) se va conecta în cea de-a patra gaură de la stânga la dreapta

- Firul maro (numerotat 6) se va conecta în cea de-a cincea gaură de la stânga la dreapta
- Firul verde/galben marcat  se va conecta în cea de-a șasea gaură.

Atentie!



Nu ridicati pompa, tinand de cablul electric sau de furtunul de refluxare; nici unul dintre ele nu rezista la fortele de tragere produse de greutatea pompei.

1. Coborati pompa pe fundul containerului cu lichid. Pentru aceasta utilizati o franghie rezistenta, fixata de manerul pompei. Pompa poate functiona si suspendata de franghie.
2. Conectati cablul de alimentare la priza.

6. Functionarea

6.1 Pornirea si oprirea

- * Pompa porneste prin conectarea cablului de alimentare la priza.
- * Pompa se opreste, deconectand cablul de alimentare de la priza.

Atentie!



Daca nivelul de apa scade prea mult in fantana, pompa de adancime merge pe uscat si se deterioreaza.

In timpul functionarii asigurati-va ca nivelul apei este suficient de ridicat pentru a evita functionarea pe uscat a pompei.

Deteriorarea provocata de functionarea pe uscat nu este acoperita de garantie.

Protectia la suprasolicitare

Aceasta pompa submersibila este prevazuta cu o protectie la suprasolicitare care opreste pompa automat cand este suprasolicitata.

Daca se declanseaza protectia la suprasolicitare:

1. Scoateti stecherul din priza.
2. Eliminati cauza suprasolicitarii (vezi 'Ingrijire si intretinere')

7. Ingrijire si intretinere



Pericol!

Inainte de orice operatie de service:

1. Opriti pompa
2. Scoateti stecherul din priza
3. Evacuati presiunea din pompa si accesoriile conectate la aceasta.

Orice alte operatii de service si reparatii decat cele descrise in prezentul manual vor fi efectuate numai de personal calificat.

7.1 Intretinere periodica

Intretinere anuala

Pentru functionarea perfecta a pompei in orice moment este necesara o intretinere periodica. Aceasta conditie este valabila si in cazul functionarii in conditii dificile, dar pe perioade scurte de timp.

Intretinere anuala

1. Verificati daca carcasa pompei, cablurile si plutitorul nu sunt deteriorate.
2. Clatiti pompa cu apa curata. Indepartati murdaria rezistenta (ex. depuneri de alge, etc.) cu o perie si detergent lichid de vase.
3. Pentru a spala interiorul pompei, asezati-o intr-un vas cu apa curata si porniti pompa pentru nu mai mult de 10 secunde.

Curatarea prizei de aspiratie

1. Pe baza pompei, in centru, se afla un dispozitiv de fixare a bazei pompei. Desurubati cele trei suruburi de fixare.
2. Impingeti cele trei bare de fixare din plastic dinspre interior spre exterior si trageți de baza.
3. Curatati baza pompei cu apa curata si asezati-o la loc pe pompa. Barele de fixare din plastic trebuie sa se fixeze cu un zgomot caracteristic.

Curatarea rotoarelor

1. Desurubati suruburile partii superioare a pompei si indepartati capatul acesteia.



Notă:

Daca este necesar puteti indeparta cablul de alimentare. Pentru aceasta desurubati cele doua suruburi de pe colierul cablului si trageți cablul in afara.

2. Desurubati complet partea inferioara a pompei.
3. Desurubati piulita hexagonala a axului si trageți rotoarele in afara.
4. Curatati rotorul si toata suprafata interioara accesibila a carcasei. Indepartati fibrele infasurate accidental pe axul pompei. Indepartati murdaria persistenta cu o perie si detergent lichid pentru vase.



Atentie!

Cand reasamblati pompa asigurati-va ca inelele 'O' de la partea superioara si cea inferioara sunt intacte si pozitionate corect.

5. Reasamblati pompa.

7.2 Depozitarea pompei



Inghetul deterioreaza pompa si accesoriile acesteia, deoarece toate contin apa!

* Cand exista pericol de inghet, indepartati pompa si accesoriile din lichid si depozitati-le intr-un loc ferit de inghet.

8. Remedierea deficientelor

Inainte de orice operatie de service:

1. Opriti pompa
2. Scoateti stecherul din priza
3. Evacuati presiunea din pompa si accesoriile conectate la aceasta.



8.1 Ghid de remediere a deficientelor

a) Pompa nu functioneaza:

* Lipsa alimentare electrica.

- Verificati cablurile, stecherul, priza si siguranta circuitului

* Tensiune de alimentare scazuta

- Utilizati numai cabluri prelungitoare cu sectiune transversala corespunzatoare a conductorilor(vezi 'Date tehnice')

* Protectie la suprasolicitare declansata

- Eliminati cauza suprasolicitarii (apa prea calda? Pompa blocata de corpuri straine?)

b) Motorul bazeia dar nu porneste

* Pompa blocata de un corp strain

- Curatati pompa

c) Pompa nu pompeaza corespunzator

* Inaltimea de refulare prea mare

- Respectati inaltimea max. de refulare (vezi 'Date tehnice')

* Furtunul de refulare indoit

- Indreptati furtunul de refulare

* Furtunul de refulare curge/nu este etans

- Etansati furtunul de refulare, strangeti fittingurile filetate

d) Pompa este foarte zgomotoasa

* Aer in pompa

- Asigurati suficienta apa de alimentare

9. Reparatii



Echipamentele electrice care necesita reparatii pot fi trimise unui service local autorizat.

Atasati o descriere scrisa a defectului reclamat.

10. Protectia mediului

Ambalajul pompei este 100% reciclabil.

Echipamentele electrice uzate si accesoriile acestora contin o cantitate considerabila de materii prime si plastic, care pot fi reciclate la randul lor.

11. Date tehnice

		Aqua 40	Aqua 101	Aqua 103	Aqua 105	Aqua 1001
Tensiune retea	V	230~1	230~1	230~1	230~1	230~1
Frecventa	Hz	50	50	50	50	50
Putere nominala	W	750	750	1100	1500	750W
Siguranta de protectie min.(fuzibil)	A	10	10	10	10	10
Condensator	μF	20,0	20,0	20,0	20,0	20,0
Turatie	rpm	2800	2800	2800	2800	2800
Debit max. pompa	m ³ /h	1,8	2,4	1,8	2,6	2,4
Inaltime max. de refulare	m	100	60	100	140	65
Temperatura max. a lichidului	°C	35	35	35	35	35
Clasa protectie		IP 68	IP 68	IP 68	IP 68	IP 68
Tip protectie		I	I	I	I	I
Clasa izolatie		B	B	B	B	B
Diametru refulare		1"	1"	1"	1"	1"

Ruris Aqua 40

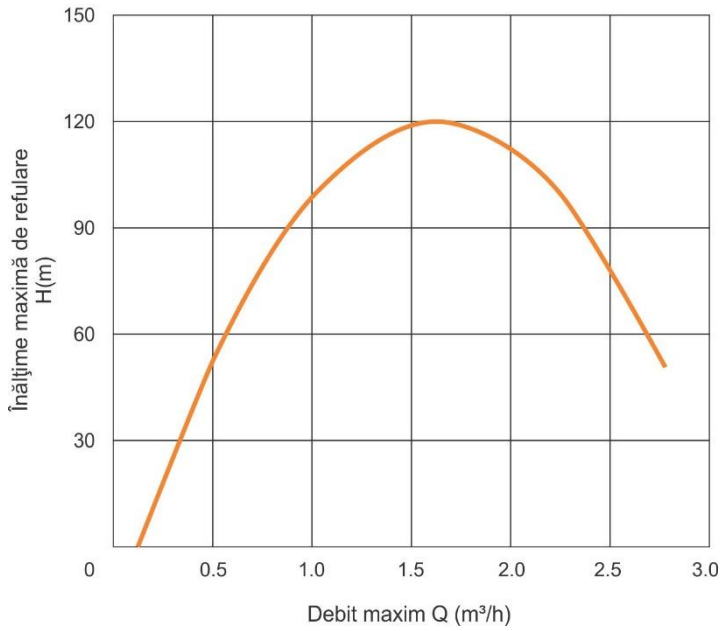

Ruris Aqua 101

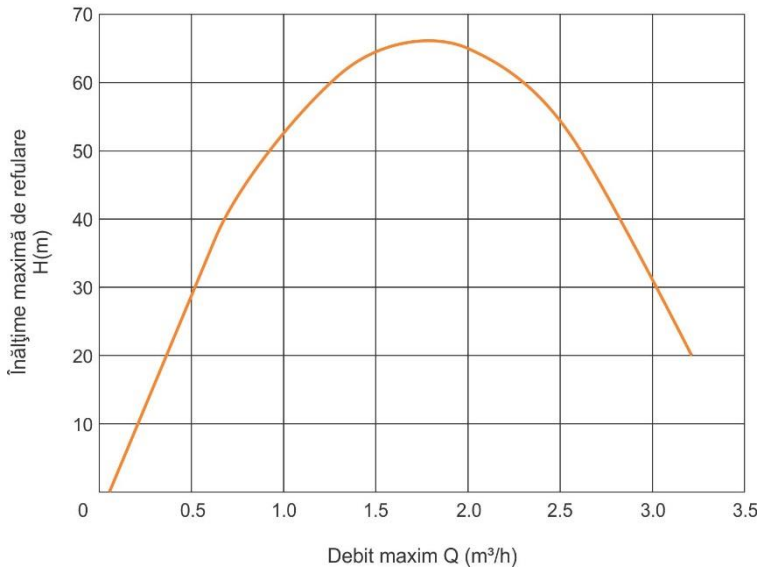

Ruris Aqua 103

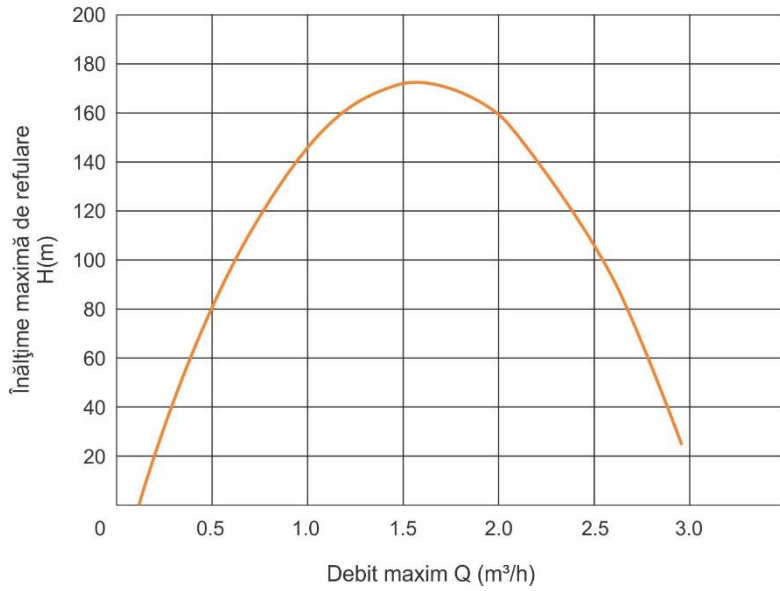

Ruris Aqua 105

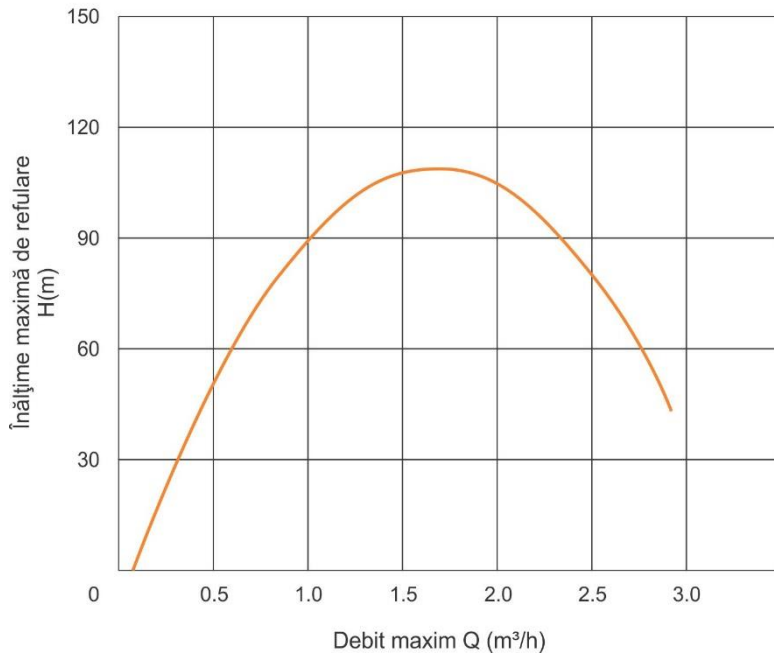

Ruris Aqua 1001

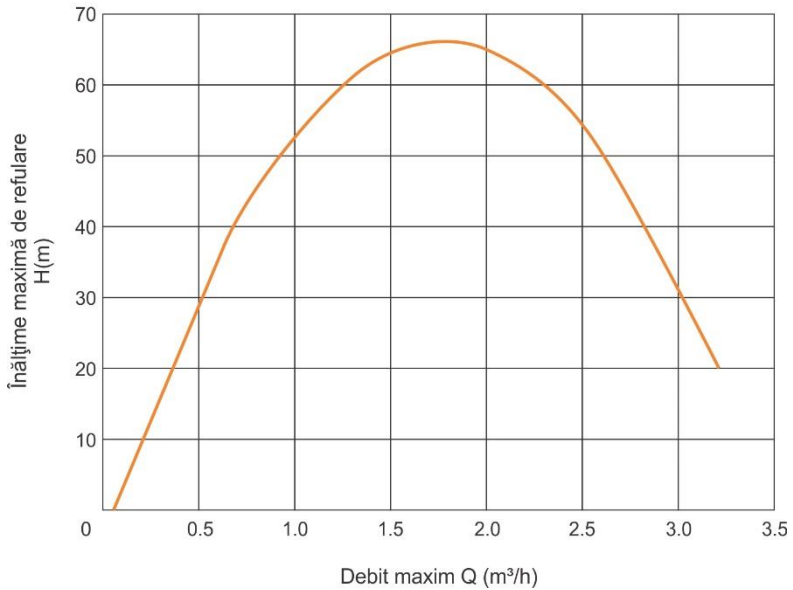

MONOFAZAT 230 V - 50 Hz

PUTERE MOTOR		secțiune cablu în mm ²						
kW	HP	4 x 1	4 x 1.5	4 x 2.5	4 x 4	4 x 6	4 x 10	4 x 16
		lungime cablu în metri						
0.37	0.50	60	90	140				
0.55	0.75	45	70	110	180			
0.75	1	35	50	85	140	210		
1.1	1.5	25	35	60	95	145	240	
1.5	2		30	45	75	115	190	305
2.2	3			30	50	75	125	200

DECLARATIA DE CONFORMITATE CE

Producator: **SC RURIS IMPEX SRL**

Calea Severinului, Bl. 317b, Craiova, Dolj, Romania

Tel. 0351 464 632, Fax 0351 464 633, www.ruris.ro, office@ruris.ro

Reprezentant autorizat: ing. Stroe Marius Catalin – Director General

Persoana autorizata pentru dosarul tehnic: ing. Florea Nicolae – Director Proiectare Productie

Descrierea masinii: POMPA SUBMERSIBILA este un echipament folosit la transportul apei din puțuri, lacuri, fântâni, în scopul alimentării diversilor consumatori. Din punct de vedere constructiv, pompa are trei componente principale: motor, unitate de pompare și carcasa.

Simbol: **AQUA**

Tipul: **40, 101, 103, 105**

Motor: **electric, monofazat, 220 volti**

Putere: **750W – 1500W**

Noi, SC RURIS IMPEX SRL Craiova, producator, in conformitate cu **H.G. 1029/2008** - privind conditiile introducerii pe piata a masinilor, Directiva 2006/42/EC – cerinte de siguranta si securitate, Standardul SR EN ISO 12100 – Masini. Securitate, Directiva 2014/35/UE, **HG 409/2016** - privind echipamentele de joasa tensiune, Directiva 2014/30/EU, **HG 487/2016** – privind compatibilitatea electromagnetica, actualizata, am efectuat atestarea conformitatii produsului cu standardele specificate si declaram ca este conform cu principalele cerinte de siguranta si securitate, nu pune in pericol viata, sanatatea, securitatea muncii si nu are impact negativ asupra mediului.

Subsemnatul Stroe Catalin, reprezentantul producatorului, declar pe proprie raspundere ca produsul este in conformitate cu urmatoarele standarde si directive europene:

- Directiva **2006/42/CE** privind siguranta masinilor;
- Directiva **2014/30/UE** privind compatibilitatea electromagnetica;
- Directiva **2014/35/UE** privind echipamentele de joasa tensiune;
- Directiva **2000/14/EC** – Emisiile de zgomot in mediul exterior
- **SR EN ISO 12100:2011** - Securitatea mașinilor. Concepte de bază, principii generale de proiectare.

Terminologie de bază, metodologie. Principii tehnice. Cerințe generale.

Referinte standard: EN 60335-1; EN 60335-2-41; EN 62233; EN 55014-1; EN 55014-2; EN 61000-3-2; EN 61000-3-3

Declaram, de asemenea, că au fost îndeplinite în cursul procesului de fabricatie/montaj cerintele următoarelor standarde si directive:

-**SR EN 1050 (14121)** - Principiile de evaluare a riscurilor;

-**SR EN 60204/2007** - Echipamentul electric al masinii - Partea 1: Cerinte generale de securitate;

-**EN ISO 13849/1** - Elementele sistemului de control al securității;

- **H.G. 1756/2006** - privind limitarea nivelului emisiilor de zgomot in mediu produs de echipamente destinate utilizarii in exteriorul cladirilor;

Alte Standarde sau specificatii utilizate:

-**SR EN ISO 9001** - Sistemul de Management al Calitatii

-**SR EN ISO 14001** - Sistemul de Management al Mediului

-**OHSAS18001** - Sistemul de Management al Sanatatii si Securitatii Ocupationale.

Marca si numele fabricantului: Z.R.P.I Co Ltd

Nota: documentatia tehnica este detinuta de producator. Precizare: Prezenta declaratie este conforma cu originalul. Termen de valabilitate: 10 ani de la data aprobarii.

Locul si data emiterii: Craiova, 12.11.2019.

Anul aplicarii marcajului CE: 2019.

Nr. inreg: 1129/12.11.2019.

Persoana autorizata si semnatura:



The image shows a handwritten signature in blue ink over a circular official stamp. The stamp contains the text: 'ROMANIA', 'MUNICIPIUL CRAIOVA', 'SALA DE SEDIU', and 'CRAIOVA ROMANIA'.

CERTIFICAT DE GARANTIE

Denumirea produsuluiCod

Serie..... Data cumpararii..... Nr. si data declaratiei de conformitateNumarul facturii.....Vanzator.....

Adresa..... Numele si adresa cumparatorului

.....

Durata medie de utilizare a produsului este de 5 ani

S.C. RURIS IMPEX S.R.L. Acorda cumparatorilor o garantie comerciala in conditiile stipulate in prezentul certificat de garantie.

Garantia acordata prin prezentul certificat nu afecteaza drepturile consumatorului conferite prin legislatia in vigoare (Legea nr. 449/2003 privind vanzarea produselor si garantiile asociate acestora, Ordonanta nr. 21/1992 privind protectia consumatorilor, Legea nr. 296/2004 privind Codul Consumatorului).

Durata garantiei comerciale acorda prin prezentul certificat este de :

- 24 luni, pentru cumparatorii persoane fizice.
- 12 luni, pentru cumparatorii persoane juridice.

Perioada de garantie incepe de la data cumpararii si se asigura la unul din centrele autorizate de service mentionate in Anexa la prezentul certificat (vezi lista Centrelor Autorizate de Service).

Conditii de acordare a garantiei:

- **Modalitatile de asigurare a garantiei se refera la** repararea sau inlocuirea gratuita a subansamblelor, a pieselor de schimb constatate defecte intr-un centru de service autorizat de catre personalul tehnic autorizat de importator daca produsul defect se incadreaza in conditiile prezentului certificat.
- Garantie se acorda numai dupa prezentarea Certificatului de Garantie, completat la toate rubricile semnat si stampilat, insotit de originalul/copia facturii sau a bonului fiscal cu care s-a achizitionat produsul.
- Garantie se acorda numai daca produsul se prezinta intreg, nedemontat, in ambalaj corespunzator astfel incat produsul sa nu sufere deteriorari in timpul transportului la vanzator sau la orice service autorizat. Pentru transportul produsului recomandam ambalajul original deoarece asigura siguranta acestuia . Eventualele defectiuni cauzate de transportul fara ambalaj corespunzator vor fi suportate de **cumparator**.
- Garantie se acorda numai pentru defecte de material sau de fabricatie si nu se extinde asupra accesoriilor, consumabilelor (filtre, ulei, vaselina, sigurante etc) sau a subansamblelor supuse uzarii ca urmare a utilizarii indelungate a produsului (cablu de alimentare, sisteme de prindere, deteriorarea carcasei de protectie datorata manevrarii incorecte, semeringuri si garnituri de etansare, etc.) .
- Orice reparare sau inlocuire va fi realizata intr-o perioada rezonabila de timp, stabilita de comun acord intre agentul economic si cumparator. Pentru cumparatorii care au calitatea de consumatori potrivit legislatiei in vigoare, perioada de timp stabilita pentru reparare sau inlocuire nu poate depasi 15 zile calendaristice de la data la care consumatorul a adus la cunostinta unitatii de service sau vanzatorului deficientele produsului

Nu fac obiectul garantiei:

- Deteriorarea si/sau defectarea produsului ca urmare a nerespectarii partiale sau totale a instructiunilor de utilizare, montaj, punere in functiune sau intretinere curenta sau periodica.
- Produsele care s-au defectat ca urmare a suprasolicitarii sau utilizarii necorespunzatoare ori in alte scopuri decat cele pentru care au fost concepute sau realizate.
- Produsele deteriorate ca urmare a utilizarii de accesorii sau consumabile necorespunzatoare.
- Deteriorarile de genul zgarieturilor, loviturilor, rupturilor elementelor demontabile sau nedemontabile care nu au fost aduse la cunostinta vanzatorului in momentul achizitionarii produsului.

Nu se acorda garantie:

Garantia nu se acorda in oricare dintre urmatoarele situatii:

- Produsele care nu au eticheta de identificare si certificatul de garantie completat la toate rubricile si semnat;
- Produsele care au lucrat in suprasarcina sau nu au fost folosite conform instructiunilor de utilizare, montaj, punere in functiune sau intretinerea corecta si periodica;
- Produsele folosite gresit vis-a-vis de tensiunea de alimentare sau care se prezinta cu cablul de alimentare sectionat sau innadit necorespunzator;
- Produsele afectate de factori cum ar fi incendii, inundatii, inghet, socuri sau consecinte ce decurg din acestea;
- Produsele care au fost folosite dupa o defectare partiala sau in alt scop decat cel pentru care au fost proiectate;
- Produsele la care s-a facut o intretinere defectuoasa sau la care nu s-a facut intretinere ;
- Produsele desigilate sau la care s-a intervenit in vederea repararii de catre persoane neautorizate;
- Pompele de suprafata sau sumersibile, simple sau in sistem hidrofor care au functionat fara apa;
- Pompele de suprafata si sumersibile defecte din cauza fenomenului de cavitate;
- Pompele de suprafata si sumersibile defecte din cauza infundarii de nisip;

Vanzator

Cumparator
(semnatura si stampila)

HU

HASZNÁLATI UTASÍTÁS

MERÜLŐ SZIVATTYÚ
AQUA 40 / AQUA 101 / AQUA 103
/ AQUA 105 / AQUA 1001

1. Alkatrészek és kiegészítő elemek

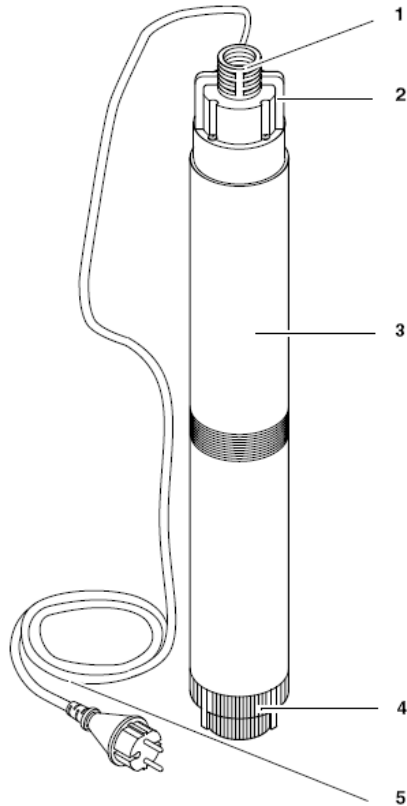

1. Elszívó lyuk
2. Akasztó fogantyú
3. Szivattyúház
4. Szívó aljzat
5. Tápkábel

Tartalomjegyzék

1. Alkatrészek és kiegészítő elemek
2. Általános információk
3. Használati terület
4. Biztonsági utasítások
 - 4.1 Speciális felhasználás
 - 4.2 Általános biztonsági utasítások
5. Szerelési és bekötési utasítások
 - 5.1 Az elszívó tömlő csatolása
 - 5.2 Felszerelés
6. Működés
 - 6.1 Indítás és leállítás
7. Ápolás és karbantartás
 - 7.1 Időszakos karbantartás
 - 7.2 A szivattyú tárolása
8. A hiányosságok kezelése
 - 8.1 A hiányosságok megoldásának kézikönyve
9. Javítások
10. Környezetvédelem
11. Technikai adatok

2. Általános információk

Ez a használati utasítás arra hivatott, hogy segítse a szivattyú felhasználóját annak a biztonságos üzemeltetésében. A következőképpen járjon el:

- Az első üzembe helyezés előtt figyelmesen olvassa el ezt a könyvet.
- Vegye komolyan az utasításokat, melyeket a könyvben olvashat.
- A szivattyút és a rendszer szakszerű beszerelését szakember kell végezze
- A szivattyú és a fűvócső felszerelését csak szakképzett személy végezheti.
- Ez a használati útmutató az alapvető műszaki ismeretekkel rendelkező személyeknek szól, az ilyen típusú szivattyúk működtetéséhez. Ha nincs tapasztalata az ilyen típusú szivattyúk használatáról, vegye fel a kapcsolatot egy tapasztalt személlyel, mielőtt üzembe helyezné a szivattyút.
- Őrizzen meg minden dokumentumot, amit az eszközzel kapott, hogy a későbbiekben tájékozódhasson belőlük. Tartsa meg a számlát és a kifizetési bizonylatot, az esetleges jótállási kérelmekhez szükséges ügyintézéseket segítve a későbbiekben.
- Ha kölcsönadja vagy eladja ezt a szivattyút egy másik személynek, akkor mellékelje a hozzá tartozó dokumentációt.
- A gyártó nem vállal felelősséget a használati utasítás figyelmen kívül hagyásából eredő károkért.

A kézikönyvben szereplő információk az alábbi szimbólumokkal jelennek meg:



Veszély!

Figyelmeztetés a sérülésveszélyre vagy esetleges anyagi károsodásra.



Áramütés veszélye!

Fennáll az áramütés kockázata.



Figyelem!

Anyagi kárra történő figyelmeztetés.



Megjegyzés:
Általános információk

- Az ábrákon számok jelennek meg (1, 2, 3...). Ezek a számok:
 - alkatrészeket jelölnek
 - sorrendet jelölnek
 - megegyezik a szám (1), (2), (3)... az alatta lévő szövegrészekkel
- A megszámozott műveleteket sorban kell végrehajtani
- Azok a műveletek, melyeket nem szükséges sorban végrehajtani, csillaggal vannak megjelölve (*). A listák kötőjellel vannak jelölve (-)

3. Felhasználási terület:

- Ezen szivattyú rendeltetése, hogy tiszta vizet szivattyúzzon fel, nagy mélységből.
- csövezettel, slagrendszerrel ellátott kutakból
 - munkatelepek vízellátására
 - kerti locsolórendszerek vízellátására

Figyelem!



A maximális megengedett víz hőmérséklet 35o C.

Ne használja a szivattyút szilárd részecskéket tartalmazó folyadékokhoz (pl. homok). A homok és más érdes anyagok gyors kopást okoznak, és a szivattyú motor blokkolásához vezetnek.

Azokra a károokra, amelyet homokszemekkel vagy érdes részecskékkel telített víz okozott nem vonatkoznak a jótállás előnyei.

4. Biztonsági utasítások

4.1 Speciális felhasználási kondíciók

Tilos a szivattyúzni robbanásveszélyes, gyúlékony, korrozív vagy egészségre ártalmas folyadékokat. Ez a szivattyú nem ipari felhasználásra hivatott. Minden egyéb különleges felhasználási mód nem megfelelő használatot jelent. A nem megfelelő használat, a

HU

szivattyú módosítása vagy a szivattyú nem gyári alkatrészekkel történő használata váratlan károkat okozhat.

Ez a szivattyú nem arra hivatott, hogy ivóvizet vagy egyéb emberi fogyasztásra alkalmas folyadékot szivattyúzzon.

4.2 Általános biztonsági utasítások

Tilos a szivattyút gyermekek, fiatalok vagy olyan személyek számára használni, akik nem ismerik az utasításokat. Ha a szivattyút úszómedencékben és mesterséges tavakban használják, vagy a védett területeken, a DIN VDE 0100-702 előírásait be kell tartani. Továbbá minden helyi előírást és szabályt figyelembe kell venni és betartani, a szivattyú használatát illetően.

A búvárszivattyúk működése során továbbra is fennállhatnak veszélyek, amelyeket még akkor sem lehet teljesen kiküszöbölni, ha a biztonsági előírásokat használják.



Környezetvédelmi veszélyek!

Ne használja a szivattyút veszélyes helyeken vagy gyúlékony folyadékok és gázok közelében!



Áramütés veszély!

* Vízugarat ne irányítson közvetlenül a szivattyúba vagy más elektromos alkatrészekbe! Az áramütés ilyenkor halálos kimenetelű lehet!

*Ne érjen hozzá a csatlakozóhoz vizes kézzel! Vegye ki a szivattyút a dugóból, tartsa a dugót, ne a tápkábelt

* Csak szakszerűen leföldelt csatlakozóba dugja be a szivattyút. Az áramkör védelmi feszültségének és biztonságának meg kell felelnie a "műszaki adatok" pontban meghatározott értékeknek.

* A védelmet egy maximális maradékáramú biztosító készülék (RCD) biztosítja. 30 mA.

* A hosszabbító kábel földelt dugóját vagy csatlakozódugóját vízzel eláraszthatatlan helyre kell tenni, nem érheti azt semmilyen nedvesség.

* Csak megfelelő keresztmetszettel rendelkező hosszabbító kábeleket használjon (lásd "műszaki adatok"). Mindig teljesen engedje ki a feltekert hosszabbító kábelt.

* Ne tórje meg, ne törje meg, ne bogozza össze, ne hajtson keresztül autóval a kábeleken és védje azokat az éles felületektől.

* Úgy helyezze el a hosszabbító kábeleket, hogy az ne érintkezzen a kiszivattyúzott folyadékkal.

* Bármilyen jellegű szerviz vagy vizsgálat előtt távolítsa el a szivattyút az áramforrás alól.

**A szivattyú meghibásodásának veszélye!**

* Ha a termék kicsomagolása közben bármilyen jellegű sérülését észleli annak, azonnal értesítse az illetékeseket. Továbbá ekkor, ne használja a szivattyút!

* Minden beüzemeltetés előtt vizsgálja meg a szivattyút, az áramkábel, a csatlakozót és a dugaszt, hogy nem-e sérültek azok. Életveszélyes áramütés veszély!

* A sérült szivattyút minden esetben egy képzett szakember kell megjavítsa vagy megvizsgálja, mielőtt az újra használatba kerül.

* Ne próbálja meg egyedül megjavítani a szivattyút! Ha nem szakképzett szakember javítja a szivattyút, fennáll a veszélye, hogy folyadék kerül annak az elektromos rendszerébe.

5. Szerelési és bekötési utasítások:**5.1 Az elszívó tömlő csatolása**

Az elszívó tömlő rácsavarodik közvetlenül az elszívó nyílásra (6), vagy egy multi adapter segítségével csatolódik (ha szükséges használjon bilincset a rögzítéshez).

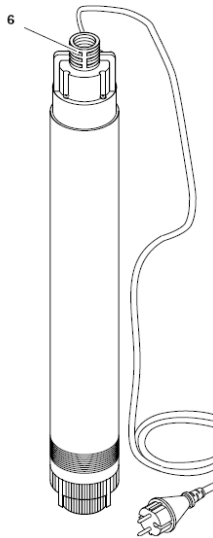

5.2 Összeszerelés

Figyelem!

- A szivattyú felszerelését csak szakképzett szakember végezheti.
- A merülő szivattyú első üzembe helyezéséhez kövesse a kiegészítő lap utasításait.

* A szükséges hely kb. 120 mm átmérőjű.

* Ne merítse a szivattyút mélyebbre, mint ahogyan az a „technikai adatok” részben megengedett.

* Ne helyezze a szivattyú szívócsövet a kút szűrőrendszerének közelébe vagy aljára. Helyezze a szivattyút a lehető legmagasabbra, de legalább 2 m-rel a víztükör alá.* Ha a szivattyú nem működik csőrendszeres kútban, győződjön meg róla, hogy nincs idegen testekkel eltömődve.



Az Aqua 101 és Aqua105 rendszereknél a vezérlőpanel az alábbi ábrán látható módon szerelődik:

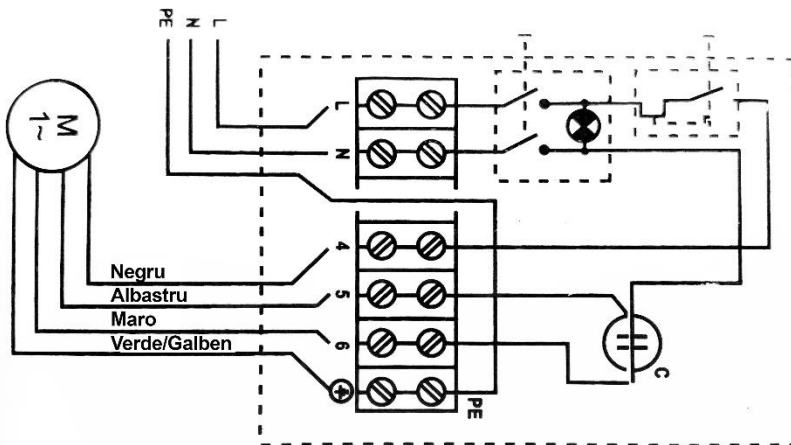

Negru: Fekete
 Albastru: Kék
 Maro: Barna
 Verde-Galben: Zöld- Sárga

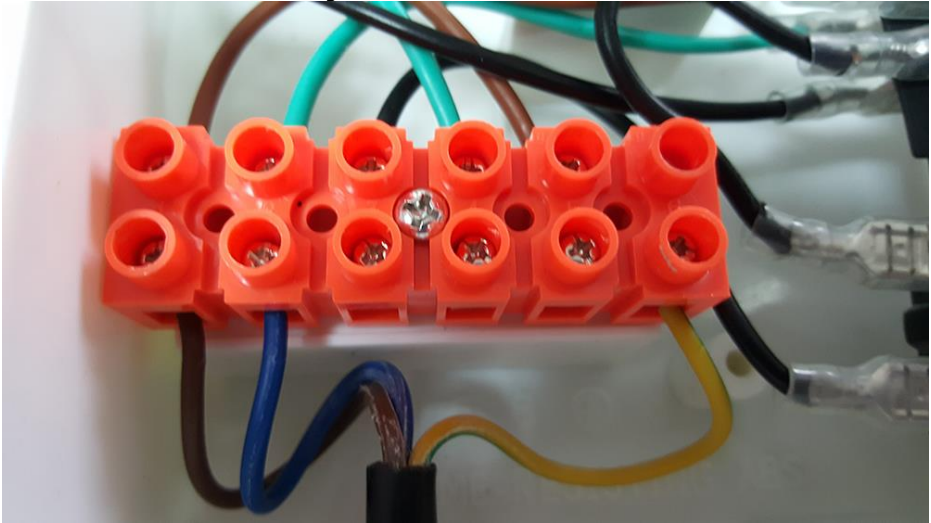

A vezérlőpanel csatlakoztatásához csavarja ki a panel 4 csavarját, és csatlakoztassa a kábeleket a fenti ábra szerint. A csatlakoztatás a „vonalzó tok” csavarjának meglazításával történik, a szál minimális hossza 1 cm kell legyen, majd a beillesztése után újra szorosra meghúzzuk a csavart.

- A fekete szál (4.) a harmadik lyukba csatlakozik balról jobbra számolva.
- A kék szál (5.) a negyedik lyukba csatlakozik, balról jobbra számolva.
- A barna szál (6.) az ötödik lyukba csatlakozik, balról jobbra számolva.
- A sárgás-zöldes szál a hatodik lyukba csatlakozik.

Figyelem!



Ne emelje meg a szivattyút az elektromos vezetékektől (szálaktól) fogva vagy a csatlakoztatott szivattyúslagtól fogva; egyikük sem bírja ki a szivattyú súlyát.

1. Engedje le a szivattyút a folyadékartály aljára. Ehhez használjon egy ellenálló kötelet, rögzítve azt a szivattyú, akasztó- fogantyújánál. A szivattyút egy kötél is megtarthatja-rögzítheti.

2. Csatlakoztassa az áramkábelt az áramforráshoz.

6. Működés

HU

6.1 Indítás és leállítás

- * A szivattyú indításához elegendő csatlakoztatni az áramkábel az áramforráshoz (dugaszhoz).
- * A szivattyú leállításához elegendő kihúzni az áramkábel az áramforrásból.

Figyelem!



Ha a vízszint túlságosan leereszkedik a kútban, a merülő szivattyú száraz működésbe kerül és elromolhat.

A működés közben gyakran győződjön meg arról, hogy a víz szintje kellően magas a merülő szivattyúnak ahhoz, hogy az ne kerüljön

száraz működési kondíciók közé, és emiatt ne romoljon el.

A meghibásodás, amelyet a száraz működés idézett elő könnyen beazonosítható és ez által az, elveszíti a jótállási feltételeket.

Túlterhelés védelem

Ez a merülő szivattyú el van látva egy speciális védelmi mechanizmussal, amely automatikusan kikapcsolja a szivattyút, megakadályozva annak túlterhelődését.

Ha a túlterhelés védelem automatikusan üzembe lép:

1. Húzza ki a dugaszt az áramforrásból.
2. Szüntesse meg a túlterhelést (lásd: 'Ápolás és karbantartás')

7. Ápolás és karbantartás:



Veszély!

Mielőtt bármit tenne a szivattyúval:

1. Kapcsolja ki a szivattyút
2. Távolítsa el figyelmesen a dugaszt az áramforrásból
3. Szüntessen meg minden nyomás alatt lévő részt, vagy engedje ki a nyomást a slagból

Minden egyéb módosítás a szivattyú szerkezetében csak és kizárólag erre szakosodott szakember jogosult végbevinni.

7.1 Időszakos karbantartás

Éves karbantartás

A szivattyú mindenkori tökéletes működése érdekében szükséges annak a rendszeres karbantartása. Ez akkor is szükséges,

Éves karbantartás

1. Ellenőrizze, hogy a szivattyúház, a kábelek és az úszók nem sérültek.
2. Mossa át a szivattyút tiszta vízzel. Távolítsa el a visszamaradt szennyeződések (pl. algás lerakódások, stb.) egy kefével és folyékony mosogatószerrel.
3. A szivattyú belső átmosásához, helyezze azt egy tál vízbe és indítsa el azt de ne több mint 10 másodpercre.

A szívónyílás tisztítása

- 1 A központi szivattyú alapján van egy szivattyúalap rögzítő eszköz. Csavarja ki a három rögzítő csavart.
2. Nyomja be a három műanyag rögzítő rudat belülről kifelé és húzza meg az alaptestet.
3. Tisztítsa meg a szivattyú alapját tiszta vízzel és tegye vissza a szivattyúra. A műanyag rögzítő rudak helyes visszacsatlódását egy jellegzetes hang jelzi.

A rotorok tisztítása

1. Csavarja le a szivattyú felső részét és távolítsa el a azt



Megjegyzés:

Szükség esetén eltávolíthatja a tápkábelt. Ehhez csavarja le a kábelezés két csavarját, és húzza ki a kábelt.

2. Teljesen csavarja le a szivattyú alsó részét.
3. Csavarja le a tengely hatszögű (hexagon) anyáját, és húzza ki a

forgórészeket.

4. Tisztítsa meg a rotort és a burkolat összes hozzáférhető belső felületét. Távolítsa el a szivattyú tengelyére véletlenül rácsavarodott szálakat. Távolítsa el a tartós szennyeződések ecsettel és folyékony mosószerrel.



Figyelem!

A szivattyú újbóli összeszerelésekor győződjön meg róla, hogy a felső és az alsó „O”- gyűrűk érintetlenek és helyesen vannak elhelyezve.

5. Szerelje össze a szivattyút.

7.2 A szivattyú tárolása



A fagy, károsítja a szivattyút és annak tartozékait, mert az vizet tartalmaz!

* Ha fagyásveszély van, távolítsa el a szivattyút és abból a folyadékot, majd vigye azt fagytól óvott területre.

8. A hiányosságok kezelése

Bármilyen jellegű beavatkozás előtt:

1. Állítsa le a szivattyút
2. Távolítsa el a dugót az aljzatból
3. Távolítsa el a szivattyút és a hozzá tartozó tartozékokból engedje le a nyomást.



8.1 Hibaelhárítási útmutató

a) A szivattyú nem működik:

- * Áramforrás hiánya.
- Ellenőrizze a kábeleket, dugókat, aljzatokat és a biztosítéktáblát
- * Alacsony tápfeszültség
- Csak a vezetékek megfelelő keresztmetszetű kábelét használja (lásd "Műszaki adatok")
- * Túlzott túlterhelés védelem
- Kiküszöbölje a túlzott igénybevételt (túl meleg a víz? A szivattyú idegen test által leblokkolt?)

b) A motorhang hallatszik, de nem indul el?

- * A szivattyút idegen test blokkolja
- Takarítsa ki a szivattyút

c) A szivattyú nem szív megfelelőképpen

- * Az ürítési magasság túl magas
- Vegyük figyelembe a maximum ürítési magasságot. (lásd "Műszaki adatok")* Elhajlott (megtűrődött) az elszívó tömlő
- Egyenesítse ki az elszívó tömlőt
- * Ereszt az elszívó tömlő

- Szorítsa meg a csatlakozókat

d) A szivattyú nagyon hangos

- * Levegő került a szivattyúba
- Biztosítsa a megfelelő vízszintet, vízmagasságot

9. Javítások



A javítást igénylő elektromos berendezéseket egy hivatalos helyi márkaszervizhez ajánlott küldeni.

Csatolja az állítólagos hibának a leírását!

10. Környezetvédelem

A szivattyú csomagolása 100 %-ban újrahasznosítható.

A használt elektromos berendezések és tartozékok jelentős mennyiségű nyersanyagot és műanyagot tartalmaznak, amelyek szintén újrahasznosíthatók.

		Aqua 40	Aqua 101	Aqua 103	Aqua 105	Aqua 1001
Hálózati feszültség	V	230~1	230~1	230~1	230~1	230~1
Frekvencia	Hz	50	50	50	50	50
Teljesítmény	W	750	750	1100	1500	750W
Névleges teljesítmény y Minimális biztosíték védelem (olvadó)	A	10	10	10	10	10
Kondenzátor	µF	20,0	20,0	20,0	20,0	20,0
Fordulat	rpm	2800	2800	2800	2800	2800
Max. hozam	m ³ /h	1,8	2,4	1,8	2,6	2,4
Max. merülési táv	m	100	60	100	140	65
A szivattyúzott folyadék max. hőmérséklete	°C	35	35	35	35	35
Védelmi osztály		IP 68	IP 68	IP 68	IP 68	IP 68
Védelmi típus		I	I	I	I	I
Szigetelési osztály		B	B	B	B	B
Lemerülő átmérő		1"	1"	1"	1"	1"

Înălțime maximă de refulare > **maximális kiürítési magasság**
Debit maxim > **maximális terhelés**

Ruris Aqua 40

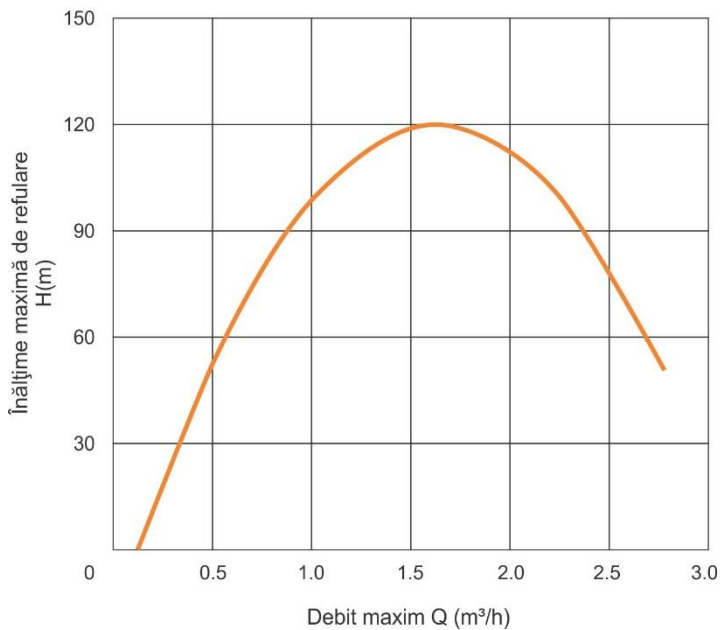

Ruris Aqua 101

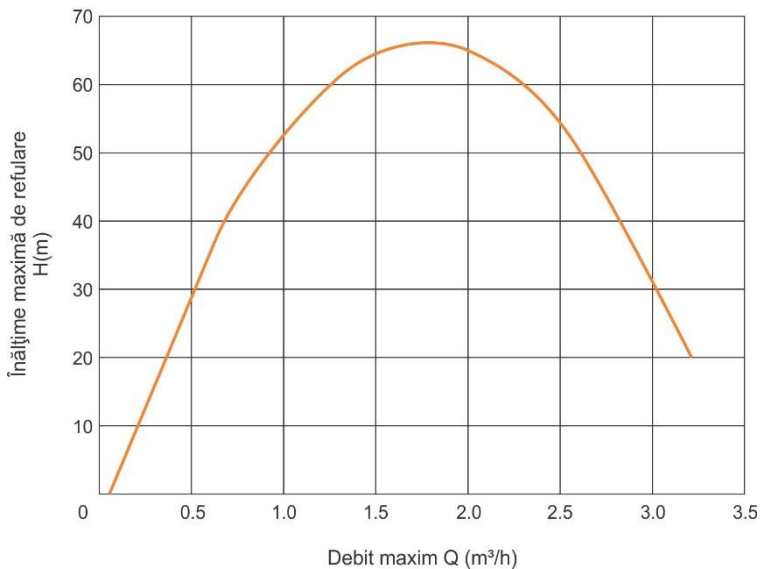

Înălțime maximă de refulare > maximális kiürítési magasság
 Debit maxim > maximális terhelés

Ruris Aqua 103

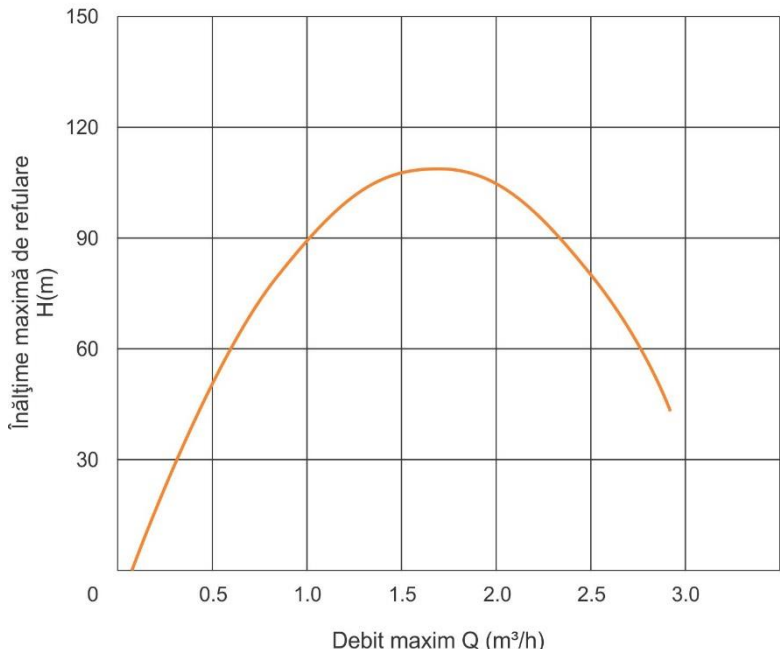
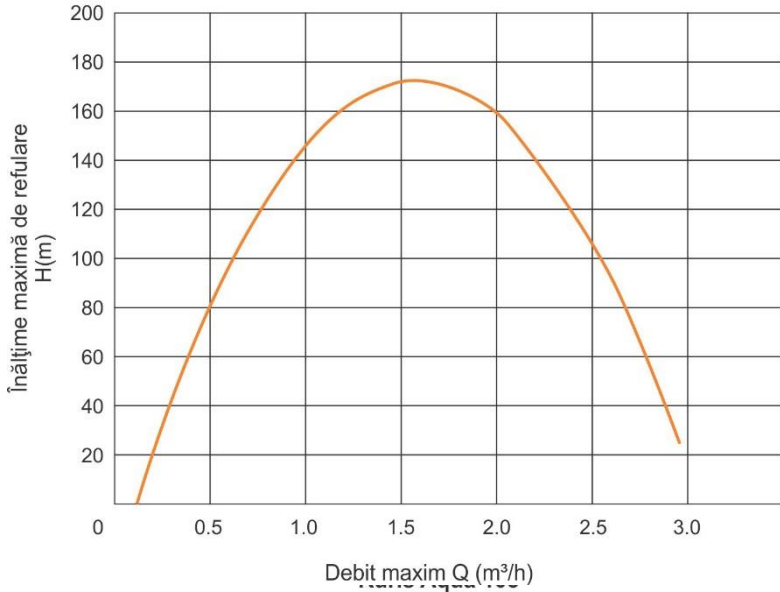

Înălțime maximă de refulare > **maximális kiürítési magasság**
Debit maxim > **maximális terhelés**

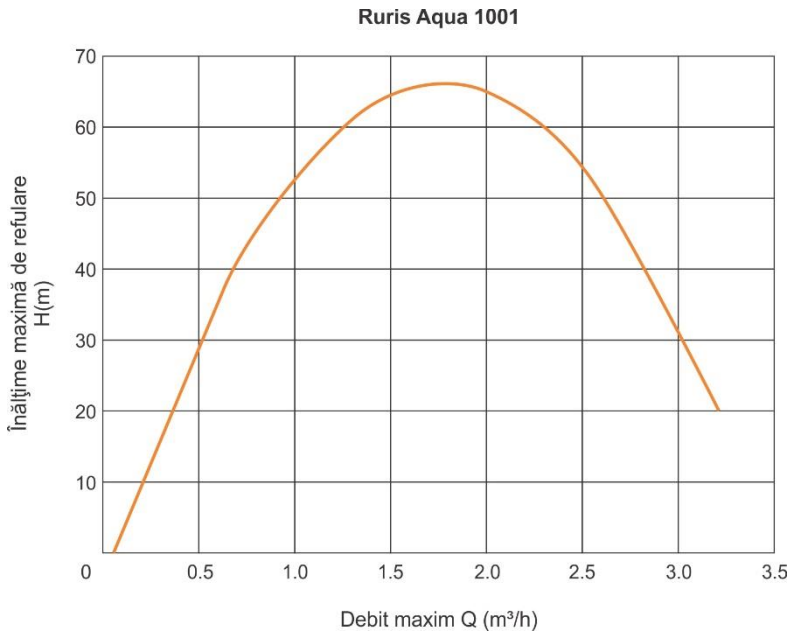

Megfelelőségi nyilatkozatok

CE MEGFELELŐSÉGI NYILATKOZAT

Ábra fordítása:

Putere motor- Motor ereje

Monofazat- Mono fázis

Sectiune cablu in mm²- kábel szakasz mm²-ben

MONOFAZAT 230 V - 50 Hz

PUTEREMOTOR		sectiune cablu in mm ² lungime cablu in metri						
kw	HP	4 x 1	4 x 1.5	4 x 2.5	4 x 4	4 x 6	4 x 10	4 x 16
0.37	0.50	60	90	140				
0.55	0.75	45	70	110	180			
0.75	1	35	50	85	140	210		
1.1	1.5	25	35	60	95	145	240	
1.5	2		30	45	75	115	190	305
2.2	3			30	50	75	125	200



HU

Gyártó: **SC RURIS IMPEX SRL**

Calea Severinului u. 10 sz., Craiova, Dolj, Románia

Tel. 0351 464 632, Fax 0351 464 633, www.ruris.ro, office@ruris.ro

Törvényes képviselő: ing. Stroe Marius Catalin – Vezérigazgató

Műszaki dokumentáció: ing. Florea Nicolae – Tervezési/termelési igazgató

A gépezet leírása: MERÜLŐ SZIVATTYÚ. Ez egy olyan berendezés, amely a vizekből, tavakból, kutakból származó víz szállítására szolgál, különféle fogyasztók számára. Szerkezeti szempontból a szivattyúnak három fő összetevője van: motor, szivattyúegység és burkolat.

Termék: **AQUA**

Típus: **40, 101, 103, 105, 1001**

Motor: **elektromos, egyfázis, 220 volt**

Erő: **750W – 1500W**

Mi, a **RURIS IMPEX SRL** Craiova, mint termelő és árusító, **az 1029/2008 Kormányrendeletnek** megfelelően, ami a gépek árusításának feltételeire vonatkozik, a 98/37/CEE irányelveknek megfelelően – biztonsági feltételeknek megfelelően, EN12733 – ami a mezőgazdasági és erdőkitermelő gépekre vonatkozik, 1756/2006 Kormányrendelet előírásainak megfelelően, ami a környezeti zajszennyezésre vonatkozik, a 332/2007 Kormányrendeletnek megfelelően, ami a motorokból származó szennyező gáz és részecske kibocsájtásra vonatkozik, elvégeztük a készülékek engedélyeztetését és hitelesítettségét a megfelelő standardokkal és nyilatkozunk, hogy ezek megfelelnek a fő biztonsági elvárásoknak, nem veszélyeztetik a velük való munka során az életet, az egészséget és nincsenek káros hatással a környezetre.

Alulírott Stroe Catalin, a gyártó képviselője, saját felelősségemre nyilatkozom, hogy a termék megfelel a következő standardoknak és normatíváknak:

- Európai Uniói irányelv **2006/42/CE**, a gépek biztonságosságára való tekintettel;
- Európai Uniói irányelv **2004/108/CE**, elektromágneses kompatibilitásra való tekintettel;
- Európai Uniói irányelv **2006/95/CE**, alacsony feszültségű gépezetekre való tekintettel;

HU

- **2006/42/EC irányelv** - a gépekre vonatkozóan – egyszerűsített tanúsítási eljárás
- Irányelv 2006/95/EC - alacsony feszültségű felszerelések irányelve
- **SR EN ISO 12100:2011** – Gépi biztonság. Alapfogalmak, a tervezés általános elvei. Alapvető terminológia, módszertan. Műszaki elvek. Általános követelmények
- Általános vonatkozások:** EN 60335-1; EN 60335-2-41; EN 62233; EN 55014-1; EN 55014-2; EN 61000-3-2; EN 61000-3-3

Azt is kijelentjük, hogy az alábbi szabványok és irányelvek teljesültek a gyártási / összeszerelési folyamat során:

- **SR EN 1050 (14121)** - A kockázatértékelés alapelvei;
- **SR EN 60204/2007** - Az gép elektromos berendezései - 1. rész: Általános biztonsági követelmények;
- **EN ISO 13849/1** - A biztonsági rendszer elemei;
- **SR EN ISO 3746:2009** - Akusztika. A zajforrások által kibocsátott akusztikus teljesítményszintek meghatározása;
- **2000/14/EC** – Zajkibocsátás a külső környezetben

Egyéb használt szabványok vagy előírások:

- **SR EN ISO 9001** - Minőségirányítási rendszer
- **SR EN ISO 14001** - Környezetgazdálkodási rendszer
- **OHSAS18001** - Foglalkozás- egészségügyi és biztonsági irányítási rendszer.

Megjegyzés: a műszaki dokumentációt a termelő birtokolja.

Pontosítás: Jelen nyilatkozat azonos az eredetivel.

Érvényességi időszak: a jóváhagyástól számított 10 év.

Kibocsátás helye és ideje: Craiova, 12.11.2019.

CE jelzés beiktatási éve: 2019.

Iktatási szám: 1129/12.11.2019.

Meghatalmazott személy és aláírás:



Stroe Marius Catalin
Vezérigazgató
SC Ruris Impex SRL

JÓTÁLLÁSI IGAZOLÁS

Termék megnevezéseTermékkód.....
 száma..... a vásárlás dátuma.....

A megfelelési nyilatkozat száma és dátuma.....Számla
 száma.....Eladó..... Cím.....

A vásárló neve és címe.....

A termék átlagos élettartama 5 év

A S.C RURIS IMPEX S.R.L. A vásárlónak a jótállás feltételei szerint kereskedelmi garanciát kell biztosítania.

A jelen tanúsítvány által biztosított jótállás nem érinti a fogyasztónak a jelenlegi jogszabályok szerinti jogait (A termékek értékesítéséről és a kapcsolódó garanciákról szóló 449/2003 törvény. A fogyasztóvédelemről szóló rendelet: 21/1992. A fogyasztói kódexről szóló 296/2004 rendelet).

Az e tanúsítványban megadott kereskedelmi garancia időtartama:

- 24 hónap az egyes vásárlók számára.

- 12 hónap jogi személyek számára.

A jótállási idő a vásárlás napjától kezdődik, és a tanúsítvánnyal együtt, az említett valamelyik hivatalos szervizközpontban érvényesíthető (lásd az engedélyezett szervizközpontok listáját).

A garancia feltételei:

- A jótállás biztosításának módja az alkatrészek javításáról vagy szabad cseréjéről szól, a beszállító által felhatalmazott szakember közreműködésével, valamint kizárólag engedélyezett szervizközpontban aktualizálható. Akkor lép érvénybe, ha a meghibásodás beletartozik a jelenlegi garanciális előírásokba.
- A jótállás akkor lép érvénybe, ha a garancialap ki van töltve hiánytalanul, alá van írva, pecséttel van ellátva, mellékelve van az eredeti számla vagy annak másolata amellyel megvásárolta a terméket.
- A jótállás akkor léphet érvénybe, ha a termék teljes egészében jelen van, nincs szétszedve, megfelelő csomagolásban van, hogy az ne sérülhessen a szakszerviz és a kliens közötti szállítás során.
- A termék szállításához javasoljuk az eredeti csomagolást, mert az megvédi az esetleges további sérülésektől. A lehetséges csomagolás nélküli szállítási károk, a vásárlót terhelik.
- A jótállás csak anyag vagy gyártási hibák esetén váltható ki, és nem terjed ki a termék hosszú távú használatából adódó tartozékok, fogyóeszközök (szűrők, olaj, zsír, biztosítékok stb.) kopásából adódó meghibásodásokra. Továbbá nem terjed ki a részegységekre (hálózati kábel, a burkolat károsodása a helytelen kezelés miatt, a csövek és a tömítő tömítések érése, stb.)
- Minden javítás és annak időtartamára vonatkozó kérdést a vásárló és a eladó egyeztet. Azok a vásárlók, akikre a vonatkozó jogszabályok szerint a fogyasztói minősítéssel rendelkeznek, a javításra vagy cserére megállapított időtartam nem haladhatja meg a 15 naptári napot attól a naptól kezdődően, amikor a fogyasztó értesíti a szolgáltatási egységet vagy az eladóját a termék

A jótállás nem vonatkozik a következőkre:

- A termék meghibásodása, ami a szabályzat be nem tartása miatt keletkezett, helytelen összeszerelés esetén, vagy a helytelen időszakos ápolás miatt.
- Azokra a termékekre, amelyek meghibásodásai egyértelműen a túlzott vagy nem megfelelő használatból erednek, vagy nem rendeltetésszerűen használták azokat.
- Azokra a meghibásodott termékekre, melyekkel nem megfelelő alkatrészeket használtak.
- Olyan meghibásodásokra, karcolásokra, tütésekre, szétszedhető vagy nem szétszedhető elemek eltörésére, amelyek a vásárlás pillanatában nem voltak konstatálva.

Nem jár a jótállás ha:

A jótállás nem érvényesíthető, ha bármelyik eset fennáll a következőkből:

- Ha a terméken nincs rajta a címke, mellyel az beazonosítható, ha nincs meg a garancia levél, vagy ha nincs az megfelelően kitöltve és aláírva;
- Ha a termékek túlterhelés alatt vagy iparilag lettek használva, nem megfelelően kezelve, szabálytalanul voltak indítva, bekötve, működtetve, stb. ;
- Helytelenül használt áramellátás miatt hibásodott meg, pl.: nem megfelelő áramkabel, toldások, hosszabbítás, stb.
- Olyan tényezők által érintettek a termékek, mint a tüzek, árvizek, fagy, sokk vagy annak következményei;
- Olyan termékek, amelyeket részleges meghibásodás után továbbhasználtak vagy olyan célra használtak, amelyre az nem hivatott.;
- A terméket helytelenül vagy egyáltalán nem karbantartottak;
- A termék fel volt bontva, vagy nyomát hordozza idegenkezűségnek vagy szakképzetlen beavatkozásoknak;
- Ha a szivattyúk száraz működés miatt hibásodtak meg.
- Ha a szivattyúk légbuborék miatt hibásodnak meg.
- Ha a szivattyúk homok vagy homokszemcsék miatt hibásodtak meg.

Elárusító**Vásárló**
(alíráás és pecsét)

SRB / BIH / HRV / ALB

UPUTSTVO ZA UPOTREBU

**POTAPAJUĆA PUMPA
AQUA 40 / AQUA 101 / AQUA 103
/ AQUA 105 / AQUA 1001**

1. Delovi i dodatni elementi

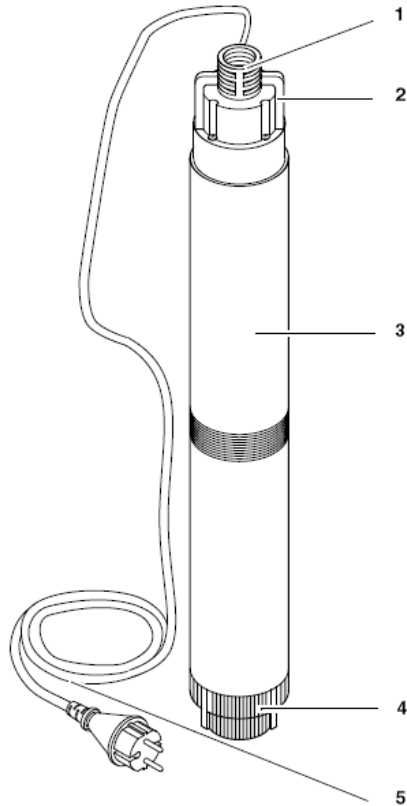

1. Usisni otvor
2. Ručka za kačenje
3. Kućište pumpe
4. Usisno postolje
5. Kabl za napajanje

Sadržaj

1. Delovi i dodatni elementi
2. Opšte informacije
3. Teritorija korištenja
4. Bezbedonosna uputstva
 - 4.1 Specijalna namena
 - 4.2 Opšta bezbedonosna uputstva
5. Uputstva za montažu i povezivanje
 - 5.1 Pričvršćivanje creva za usisivanje
 - 5.2 Oprema
6. Funkcionisanje
 - 6.1 Pokretanje i zaustavljanje
7. Nega i održavanje
 - 7.1 Periodično održavanje
 - 7.2 Skladištenje pumpe
8. Rukovanje nedostacima
 - 8.1 Priručnik za rešavanje nedostataka
9. Popravke
10. Zaštita životne sredine
11. Tehnički podaci

2. Opšte informacije

Ovo uputstvo za upotrebu je namenjeno da pomogne korisniku da pumpa bezbedno funkcioniše. Postupajte na sledeći način:

- Pre prvog puštanja u rad pažljivo pročitajte ovu knjigu. Shvatite ozbiljno uputstva koja su navedena u knjizi.
- Stručnu instalaciju pumpe i sistema treba da vrši stručno osposobljena osoba.
- Montiranje pumpe i usisne pumpe sme da vrši samo stručno lice.
- Ovo uputstvo za upotrebu je namenjeno osobama koje poseduju osnovno tehničko znanje za funkcionisanje ovakvih tipova pumpi. Ako nemate iskustva u korišćenju ovakvih vrsta pumpi, stupite u kontakt sa iskusnom osobom pre nego što pustite pumpu u rad.
- Sačuvajte sva dokumenta dobijena sa sredstvom, kako biste kasnije mogli da dobijete informacije iz njih. Zadržite račun i potvrdu o plaćanju, kako bi vam to pomoglo kasnije u eventualnom podnošenju molbe za garanciju.
- Ako pozajmite ili prodate ovu pumpu drugoj osobi, priložite uz nju i prateću dokumentaciju.
- Proizvođač ne prihvata odgovornost za kvarove koji nastaju zanemarivanjem uputstva za upotrebu.

Informacije koje se nalaze u priručniku su označene sledećim simbolima:



Opasnost!

Oprez od opasnosti od povreda ili za eventualna oštećenja.



Opasnost od strujnog udara!

Postoji opasnost od strujnog udara.



Pažnja!

Upozorenje od materijalnog oštećenja.



Megjegyzés:

Általános információk

- Na slikama se pojavljuju brojevi (1, 2, 3..). Ovi brojevi:
 - označavaju delove
 - označavaju redosled
 - broj se podudara (1), (2), (3)... sa tekstualnim delom ispod njega
- Aktivnosti označenim brojevima trebaju da se izvedu redom
- One aktivnosti koje ne trebaju da se izvedu redom, označene su zvezdicom (*). Liste su označene povlakom (-)

SRB / BIH / HRV / ALB

3. Polje namene:

Namena ove pumpe jeste da pumpa čistu vodu iz velikih dubina.

- iz bunara sa sistemima cevi, creva
- za snabdevanje radnih postrojenja vodom
- za snabdevanje sistema navodnjavanja vodom

Pažnja!



Maksimalna dozvoljena temperatura vode 35⁰ C.

Nemojte koristiti pumpu za tečnosti koje sadrže čvrste čestice (npr. pesak). Pesak i druge grube materije dovode do brzog trošenja i blokiranja motora pumpe.

Za oštećenja koja su prouzrokovana česticama peska ili grubim česticama se ne odnosi garancija.

4. Bezbedonosna uputstva

4.1 Specijalne kondicije korištenja

Zabranjeno je pumpati eksplozivne, zapaljive, korozivne tečnosti, ili tečnosti štetne po zdravlje.

Ova pumpa ne služi za industrijsku primenu. Sve druge specijalne namene korištenja se smatraju neadekvatnim korištenjem. Neadekvatno korištenje, prepravka pumpe ili korištenje pumpe sa delovima koji nisu fabrički mogu da dovedu do iznenadnih oštećenja.

Ova pumpa ne služi za to da sa njom pumpate pijaću vodu ili drugu tečnost za ljudsku potrošnju.

4.2 Opšta bezbedonosna uputstva

Pumpu ne smeju da koriste deca, mladi ljudi ili takve osobe koje nisu upoznate sa uputstvima. Ako se pumpa koristi u bazenima za plivanje ili veštačkim jezerima, ili na zaštićenim površinama, obavezno je pridržavati se propisima DIN VDE 0100-702. Odnosno, trebaju da se uzmu u obzir i trebaju da se ispoštuju svi lokalni propisi i pravila vezana za korištenje pumpe.

Prilikom rada potapajućih pumpi i dalje mogu da postoje opasnosti koje se ne mogu izbeći u potpunosti ni ako se pridržavate propisima bezbednosti.



Opasnosti po pitanju zaštite životne sredine!

Nemojte koristiti pumpu na opasnim mestima ili u blizini zapaljivih tečnosti i gasova!



Opasnost od strujnog udara!

*Nemojte direktno uperiti mlaz vode u pumpu ili druge električne delove. Strujni udar u ovom slučaju može da bude čak i smrtonosan!

- * Nemojte dotaknuti utičnicu vlažnim rukama. Izvadite pumpu iz utikača, držeci utičnicu, a ne kabl za napajanje.
- * Pumpu uključite samo u stručno uzemljenu utičnicu. Zaštitni napon i bezbednost strujnog kola treba da bude u skladu sa vrednostima datim pod tačkom „tehnički podaci“.
- *Zaštitu obezbeđuje uređaj za maksimalnu rezidualnu struju (RCD). 30 mA.
- * Uzemljeni utikač produžnog kabla trebate da stavite na mesto koje ne može da se poplavi vodom, ne sme da dođe u kontakt ni sa kakvom vrstom vlage.
- * Koristite kablove koji poseduju adekvatni presek (vidi „tehnički podaci“). Uvek u potpunosti ispustite produžni kabl.
- *Nemojte habati, lomiti, umrsiti, nemojte kolima preći preko kabla i zaštitite ga od oštih površina.
- * Postavite produžne kablove na taj način da oni ne dođu u kontakt sa ispumpanom tečnošću.
- * Pre bilo koje vrste servisiranja ili kontrole izvucite pumpu iz izvora struje.



Opasnost od kvara pumpe!

* Ako prilikom otpakivanja proizvoda primetite bilo kakvo oštećenje, odmah obavestite nadležne o tome. U tom slučaju nemojte koristiti pumpu.

- * Pre svakog puštanja u rad prekontrolišite pumpu, kabl za struju, utičnicu i utikač, da oni ne budu oštećeni. Postoji opasnost od smrtonosnog udara stuje!
- * Oštećenu pumpu u svakom slučaju treba da popravi i pregleda stručno osposobljena osoba, pre nego što je ponovo budete koristili.
- * Nemojte sami pokušavati da popravite pumpu! Ako pumpu popravlja nekvalifikovana osoba postoji rizik da će tečnost dospeti u električni sistem iste.

5. Uputstva za montiranje i povezivanje:

5.1 Priključivanje creva za usisivanje

Crevo za usisivanje se direktno zavrće na otvor za usisivanje (6) ili se priključuje pomoću multi-adaptora (ako je potrebno koristite stegu za fiksiranje).

Pažnja!

- Montiranje pumpe sme da vrši samo kvalifikovana osoba.
- Prilikom prvog puštanja u rad potapajuće pumpe pratite uputstva dodatnog lista.

* Potrebno mesto je otp. prečnika od 120 mm.

* Nemojte pustiti dublje pumpu nego što je dozvoljeno u delu „tehnički podaci“.

* Nemojte postaviti usisno crevo pumpe u blizinu sistema za filtriranje bunara, ili na dno istog. Postavite pumpu na najvišu moguću tačku, ali najmanje 2 metara od linije vode.

*Ako pumpa ne funkcioniše u bunaru sa cevnom sistemom, uverite se da isti nije začepljen stranim telima.

Kontrolna tabla se montira kao što je prikazano u nastavku:

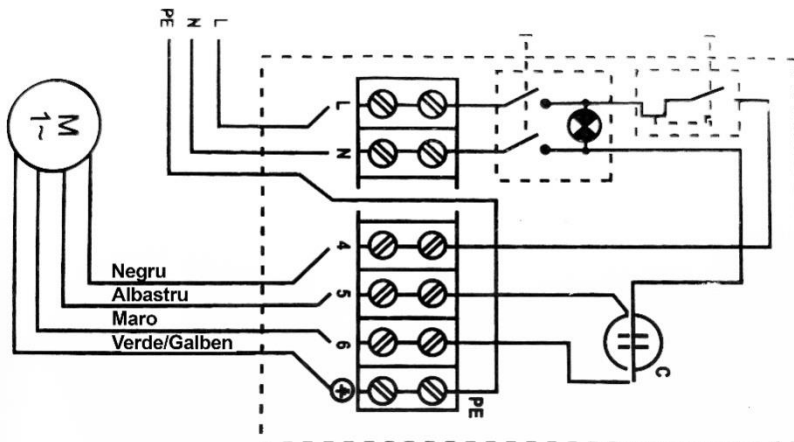

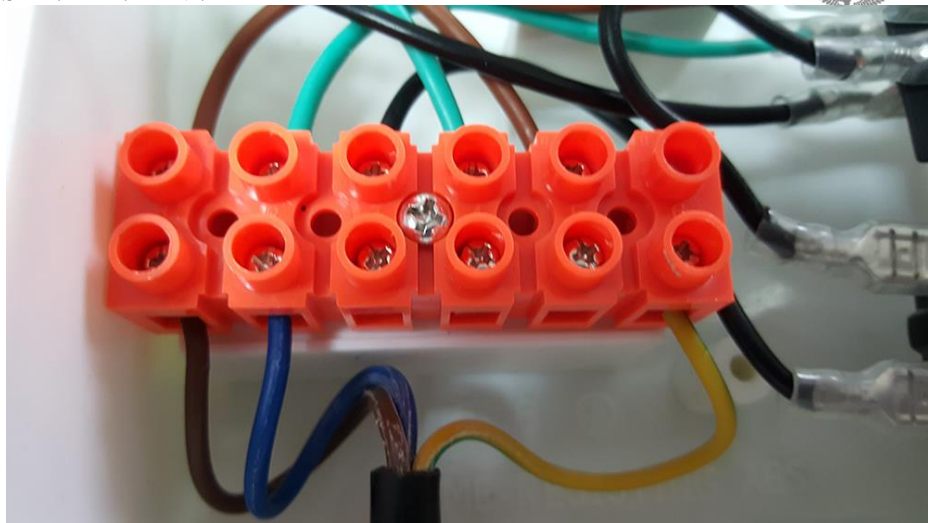

Negru: Crno
 Albastru: Plavo
 Maro: Smeđe
 Verde-Galben: Zeleno-Žuto

Za priključenje kontrolne table odvrnite 4 vijka panela, i priključite kablove prema gore navedenim slikama. Priključivanje se vrši olabavljenjem šarafa rednih stezaljki, minimalna dužina žice treba da bude 1 cm, a nakon postavljanja iste ponovo trebamo da zategnemo šaraf.

- Crna žica (4) treba da se priključi u treću rupu gledajući sa leva na desno.
- Plava žica (5.) ide u četvrtu rupu, gledajući sa leva na desno.
- Braon žica (6.) ide u petu rupu sa leva na desno.
- Žučkasto zelena žica ide u šestu rupu.

Pažnja!



Nemojte podignuti pumpu tako da pritom držite električne provodnike (žice) ili držači crevo pumpe. Ni jedna od navedenih ne može da izdrži težinu pumpe.

1. Spustite pumpu na dno rezervoara za tečnost. Za to koristite jedan otporni konopac, koji treba da fiksiran za dršku za kačenje pumpe. Pumpu može da drži i jedan kanap, može da ga i fiksira.
2. Priključite strujni kabel u dovod struje.

6. Funkcionisanje

6.1 Pokretanje i zaustavljanje

- * Za pokretanje pumpe je dovoljno priključiti strujni kabl za izvor struje (utičnicu).
- * Za zaustavljanje pumpe je dovoljno izvući strujni kabl iz izvora struje.

Pažnja!



Ako se u bunaru previše spusti nivo vode, potopna pumpa može da se pokvari ako radi na suvo.

Prilikom funkcionisanja često puta trebate da se uverite da je nivo vode dovoljno visok potapajućoj pumpi da ona ne dospe u okolnosti rada na suvo, i da se ne

pokvari zbog toga.

Kvar, koji je izazvan funkcionisanjem na suvo lako može da se identifikuje i povodom toga možete izgubiti pravo na garanciju.

Zaštita od preopterećenja

Ova potapajuća pumpa sadrži specijalan zaštitni mehanizam koji automatski isključuje pumpu, sprečava preopterećenje iste.

Ako zaštita od opterećenja automatski stupi u funkciju:

1. Izvucite utikač iz dovoda struje.
2. Rešite se preopterećenja (vidi: Nega i održavanje)

7. Nega i održavanje:



Opasnost!

Pre nego što bilo šta uradite sa pumpom:

1. Isključite pumpu
2. Pažljivo odstranite utikač iz dovoda struje
3. Rešite se svih delova koji su pod pritiskom ili isпустite pritisak iz creva

Svaka druga modifikacija u strukturi pumpe sme da se izvede isključivo od strane kvalifikovane osobe.

7.1 Periodično održavanje

Godišnje održavanje

U cilju stalnog savršenog funkcionisanja pumpe je potrebno redovno održavanje pumpe. To je potrebno i kada,

Godišnje održavanje

1. Proverite da li su oštećeni kućište pumpe, kablovi i plovci.
2. Operite pumpu čistom vodom. Odstranite preostala zaprljanja (npr. naslage od algi itd.) jednom četkom i tečnim deterdžentom.
3. Za unutrašnje pranje pumpe, premestite je u jednu posudu sa vodom i pokrenite je ali ne duže od 10 sekundi.

Čišćenje otvora za usisivanje

- 1 Na osnovi centralne pumpe postoji sredstvo za fiksiranje osnove pumpe. Odvrnite tri fiksirajuća šarafa.
2. Pritisnite tri fiksirajuća plastična zupca sa unutra ka napolje i povucite telo osnove.
3. Očistite osnovu pumpe čistom vodom i vratite je na pumpu. Plastični fiksirajući zupci se vraćaju na mesto kada se čuje za njih karakterističan zvuk.

Čišćenje rotora

1. Odvrnite gornji deo pumpe i odstranite je



Napomena:

- Po potrebi možete odstraniti kabl za napajanje. Za to odvrnite dva šarafa na kابلu i izvucite kabl.
2. Potpuno odvrnite donji deo pumpe.
 3. Odvrnite heksagonalnu maticu osovine i izvucite rotirajuće delove.
 4. Očistite rotor i sve unutrašnje pristupačne površine omota.

Odstranite slučajno navijene niti sa osovine pumpe. Odstranite trajna zaprljanja pomoću četkice i tečnog deterdženta.



Pažnja!

Prilikom ponovnog sastavljanja pumpe trebate da se uverite da su gornji i donji „O” prsteni neoštećeni i da su adekvatno postavljeni.

5. Sastavite pumpu.

7.2 Skladištenje pumpe



Mraz može da ošteti pumpu i njegove delove jer sadrži vodu.

*Ako postoji rizik od smrzavanja, odstranite pumpu i tečnost iz nje, a zatim je prenesite na mesto zaštićeno od smrzavanja.

8.1 Uputstvo za rešavanje kvarova

a) Pumpa ne funkcioniše:

* Nema struje.

- Proverite kablove, utikače, utičnice i kutiju sa osiguračima

* Nizak napon

- Koristite isključivo kablove sa presekom koji odgovara provodnicima (pogledaj „Tehničke podatke“)

* Prekomerna zaštita od preopterećenja

- Izbegavati preterano korišćenje (voda je previše topla? Pumpa je blokirana zbog stranih tela?)

b) Čuje se zvuk motora, ali se ne pokreće?

* Pumpa je blokirana stranim telom

- Očistite pumpu

c) Pumpa ne vuče adekvatno

* Visina pražnjenja je previsoka

- Uzmite u obzir maksimalnu visinu pražnjenja. (pogledaj „Tehničke podatke“)

* Uvijeno je (ishabano) crevo za usisivanje

- Ispravite crevo za usisivanje

* Crevo za usisivanje propušta

- Stegnite priključke

d) Pumpa je jako glasna

* Vazduh je dospao u pumpu

- Obezbedite adekvatan nivo vode, visinu vode

9. Popravke



Električni uređaji za koje je potrebna popravka trebaju da se pošalju u lokalni ovlašćeni servis.

Priložite opis eventualnih grešaka!

10. Zaštita životne sredine

Ambalaža pumpe se 100% -tno može reciklirati. Korišteni električni uređaji sadrže značajnu količinu sirovina i plastike koje se isto mogu reciklirati.

11. Tehnički podaci

		Aqua 40	Aqua 101	Aqua 103	Aqua 105	Aqua 1001
Mrežni napon	V	230~1	230~1	230~1	230~1	230~1
Frekvencija	Hz	50	50	50	50	50
Snaga	W	750	750	1100	1500	750W
Nominalna snaga Minimalna zaštita osigurača (topljenje ili	A	10	10	10	10	10
Kondenzator	μF	20,0	20,0	20,0	20,0	20,0
Obrtaji	rpm	2800	2800	2800	2800	2800
Maksimalni prinos	m ³ /h	1,8	2,4	1,8	2,6	2,4
Maksimalna razdaljina potapanja	m	100	60	100	140	65
Maksimalna temperatura pumpane	°C	35	35	35	35	35
Klasa zaštite		IP 68	IP 68	IP 68	IP 68	IP 68
Tip zaštite		I	I	I	I	I
Klasa izolacije		B	B	B	B	B
Prečnik		1"	1"	1"	1"	1"

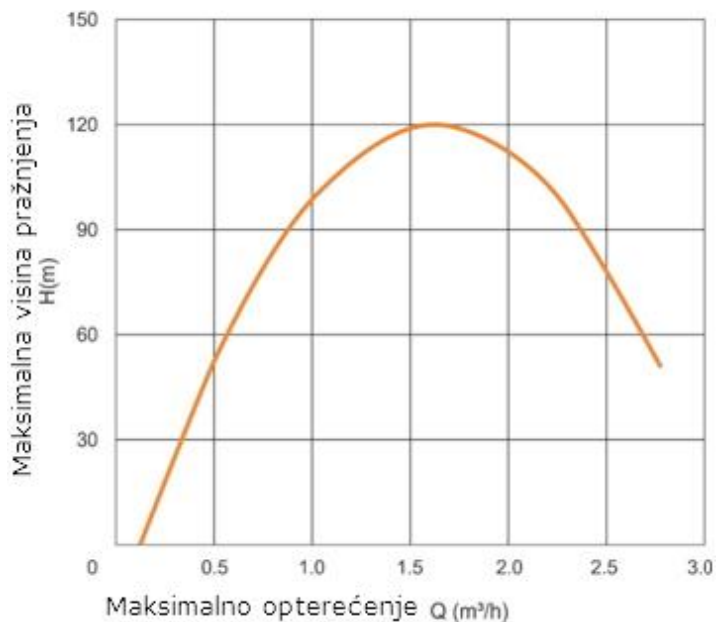
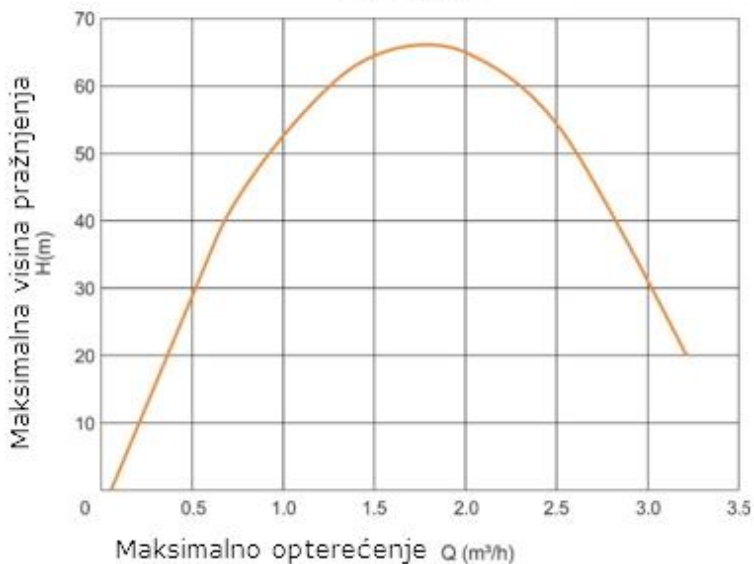
Ruris Aqua 40**Ruris Aqua 101**

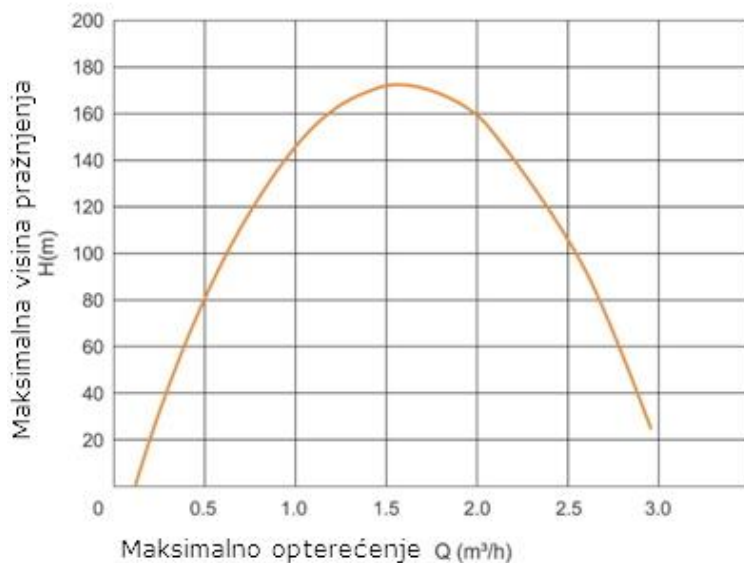
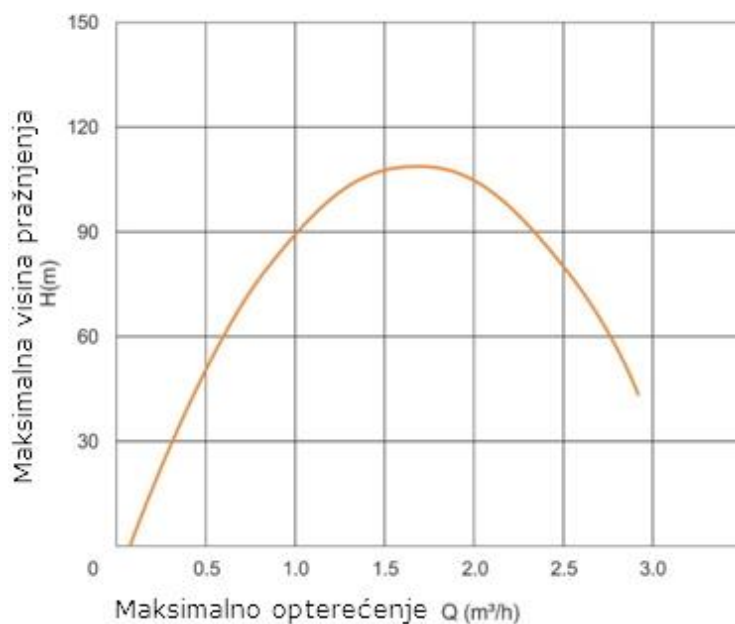
Ruris Aqua 103**Ruris Aqua 105**

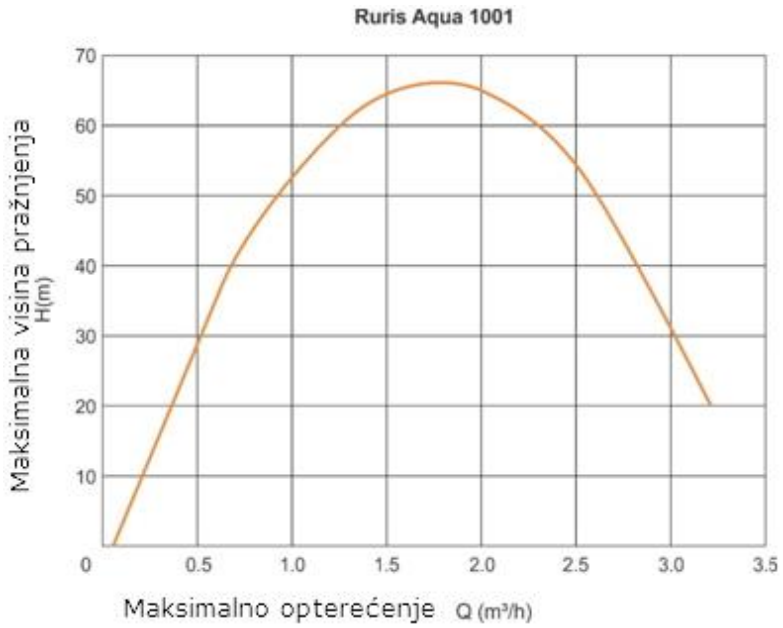

Prevod slike:

Putere motor- Snaga motora

Monofazat- Monofaza

Sectiune cablu in mm²- sekcija
kabela u mm²

MONOFAZAT 230 V - 50 Hz

PUTERE MOTOR		sectiune cablu in mm²							
kW	HP	4 x 1	4 x 1.5	4 x 2.5	4 x 4	4 x 6	4 x 10	4 x 16	
		lungime cablu in metri							
0.37	0.50	60	90	140					
0.55	0.75	45	70	110	180				
0.75	1	35	50	85	140	210			
1.1	1.5	25	35	60	95	145	240		
1.5	2		30	45	75	115	190	305	
2.2	3			30	50	75	125	200	

CE IZJAVA O USAGLAŠENOSTI

Proizvođač: SC RURIS IMPEX SRL

Calea Severinului u. 10 sz., Craiova, Dolj, Rumunija

Tel. 0351 464 632, Fax 0351 464 633, www.ruris.ro, office@ruris.ro

Zakonski zastupnik: ing. Stroe Marius Catalin –Generalni direktor

Tehnička dokumentacija: ing. Florea Nicolae – Direktor dizajna/proizvodnje

Ovo je uređaj, koji služi za distribuciju vode iz voda, jezera, bunara različitim potrošačima. Iz strukturalnih aspekta pumpa ima tri glavna sastojka: motor, jedinicu za pumpanje i omot.

Proizvod: AQUA

Tip: **40, 101, 103, 105, 1001**

Motor: **električni, monofazni, 220 volti**

Snaga: **1100W**

Mi, RURIS IMPEX SRL Craiova, kao proizvođači i distributeri smo u skladu sa Vladinim dekretom br. 1029/2008. što se odnosi na uslove prodaje mašina, u skladu sa direktivama 98/37/CEE, što se odnosi na uslove bezbednosti EN12733- što se odnosi na mašine za šumarstvo i hortikulturu, u skladu sa Vladinim dekretom br. 1756/2006, što se odnosi na zagađenje životne sredine bukom, Vladinim dekretom 332/2007 što se odnosi na zagađujuće gasove i čestice koji se emituju iz motora, izvršili smo nabavku dozvola za aparat kao i overu istih sa odgovarajućim standardima i izjavljujemo, da oni odgovaraju osnovnim uslovima bezbednosti, prilikom rada ne dovode u opasnost ljudski život i nemaju štetni uticaj na životnu sredinu.

Potpisana Stroe Catalin, zastupnik proizvođača, na svoju odgovornost izjavljujem da je proizvod u skladu sa evropskim standardima i normativima:

- Direktiva Evropske unije **2006/42/CE**, u smislu bezbednosti mašina;
- Direktiva Evropske unije **2004/108/CE**, u smislu elektromagnetne kompatibilnosti;
- Direktiva Evropske unije **2006/95/CE**, u smislu mašina niskog napona;

SRB / BIH / HRV / ALB

- **2006/42/EC** direktiva – u smislu mašina – pojednostavljen proces dobijanja sertifikata
- Direktiva **2006/95/EC** – direktiva o postrojenjima niskog napona
- **SR EN ISO 12100:2011** – Bezbednost mašina. Osnovni pojmovi i opšti principi dizajna.

Osnovna terminologija, metodologija. Tehnički principi. Opšti zahtevi

Opšte pozivanje na: EN 60335-1; EN 60335-2-41; EN 62233; EN 55014-1; EN 55014-2; EN 61000-3-2; EN 61000-3-3

Izjavljujemo da su postignuti dole navedeni standardi i direktive prilikom postupka proizvodnje/montiranja:

- **SR EN 1050 (14121)** – Osnovni principi procene rizika;
- **SR EN 60204/2007** – Električni uređaji mašine - 1. deo: Opšti uslovi bezbednosti;
- **EN ISO 13849/1** – Elementi sigurnosnih sistema;
- **SR EN ISO 3746:2009** – Akustika. Određivanje nivoa zvučnih performansi koje emituju izvori buke;
- **2000/14/EC** – Emitovanje buke u spoljašnju sredinu

Ostali korišteni standardi ili propisi:

- **SR EN ISO 9001** – Sistem Menadžmenta Kvaliteta
- **SR EN ISO 14001** – Sistem Menadžmenta Zaštite Životne Sredine
- **OHSAS18001** – Sistem upravljanja zdravljem i bezbednošću na radu.

Napomena: tehnička dokumentacija je u vlasništvu proizvođača.

Pojašnjenje: Ova izjava je identična originalu.

Vremenski period validnosti: 10 godina od odobravanja.

Mesto i datum izdavanja: Craiova, 12.11.2019.

Godina uvođenja CE oznake: 2019.

Evid. broj: 1129/12.11.2019.

Ovlašćena osoba i potpis:



Stroe Marius Catalin
Generalni direktor
SC Ruris Impex SRL

POTVRDA ZA GARANCIJU

Imenovanje proizvoda Šifra
 proizvoda.....serija..... datum kupovine

Broj i datum izjave o usaglašenosti.....Račun
 broj.....Prodavac..... Adresa.....

Ime i adresa kupca

Prosečni rok trajanja proizvoda: 5 godina

S.C RURIS IMPEX S.R.L. svojim kupcima prema uslovima garancije treba da obezbedi trgovinsku garanciju.

Putem ove potvrde obezbedena garancija ne utiče na prava po zakonu korisnika (Zakon 449/2003 o prodaji proizvoda i garanciji koja se odnosi na njih. Dekret o zaštiti potrošača:21/1992. 294/2004 dekret o kodeksu potrošača).

Trgovinska garancija koja je data u ovoj potvrdi traje:

-24 meseca za određene kupce.

- 12 meseci za pravna lica.

Vremensko trajanje garancije počinje od dana kupovine zajedno sa potvrdom, koja može da se iskoristi u nekom od ovlašćenih servisnih centara (pogledaj listu ovlašćenih servisnih centara).

Uslovi garancije:

- Način obezbeđivanja garancije se odnosi na popravku delova ili slobodnu zamenu istih, uz pomoć ovlašćenih stručnih lica putem dobavljača, odnosno isključivo može da se aktualizuje u ovlašćenim servisnim centrima. Važi isključivo ako je kvar u skladu sa trenutnim garancijalnim propisima.
- Garancija postaje važeća ako je garantni list popunjen bez nedostataka, ako je potpisan i zapečaćen, priložen je original računa ili fotokopija istog sa kojim je proizvod kupljen.
- Garancija postaje važeća ako je proizvod u celosti prisutan, nije rastavljen, u adekvatnoj je ambalaži kako se isti ne bi oštetio prilikom transporta od klijenta do stručnog servisa.
- Za transport proizvoda preporučujemo da se koristi originalna ambalaža jer ona štiti proizvod od dodatnih eventualnih oštećenja. Eventualna oštećenja koja nastanu zbog nedostatka ambalaže ideo na teret kupca.
- Garancija može da se iskoristi isključivo u slučaju materijalnih grešaka i grešaka u proizvodnji, i ne odnosi se na kvarove nastale na dodatnim delovima, potrošnim materijalima (filteri, ulje, mast, prekidači itd.) i istrošenost istih. Osim toga se garancija ne odnosi ni na jedinice delova (mrežni kabl, oštećenje omota zbog neadekvatnog korišćenja, na cevi i zaptivke itd.).
- U slučaju svih pitanja vezanih za popravku kao i vremensko trajanje istih dogovaraju se kupac i prodavac. Oni kupci koji prema zakonskim propisima imaju svojstvo potrošača, vremenski period zamene ili popravke ne prevazilazi 15 kalendarskih dana računajući od dana kada potrošač obavesti uslužnu jedinicu ili prodavca o kvaru proizvoda.

SRB / BIH / HRV / ALB

Garancija se ne odnosi na sledeće:

- Na kvarove proizvoda, što nastaje zbog nepridržavanja pravilnika, u slučaju neadekvatnog sastavljanja, ili zbog neadekvatnog periodičnog održavanja.
- Na one proizvode čiji kvarovi potiču jednosmisleno od prekomernog ili neadekvatnog korištenja, ili su nenamenski korišteni.
- Na one pokvarene proizvode kod kojih su korišteni neadekvatni delovi.
- Na kvarove, ogrebotine, udarce, lomljenje rastavljivih ili fiksnih elemenata, koji u trenutku kupovine nisu bili konstatovani.

Nemate pravo na garanciju ako:

Garancija se ne može overiti ako bilo koja od navedenih situacija postoji:

- Ako na proizvodu nema nalepnice sa kojom se može identifikovati, ako se ne poseduje garancijski list, ili ako nije adekvatno popunjen i potpisan.
- Ako su proizvodi pod preopterećenjem korišteni za industrijsku namenu, ako nisu adekvatno tretirani, ako su nepravilno pokrenuti, povezani, pušteni u rad, itd.
- Ako je kvar nastao zbog neadekvatnog strujnog snabdevanja, npr: nije adekvatan strujni kabl, povezi, produžnici, itd.
- Ako su na proizvode uticale činjenice kao vatra, poplave, mraz, šok ili posledice istih.
- Takvi proizvodi koji su nakon delimičnog oštećenja korišteni dalje ili su korišteni za ciljeve za koje nisu namenjeni.
- Ako je proizvod neadekvatno održavan ili uopšte nije bio održavan.
- Ako je proizvod bio otvoren, ili se vidi da je nju popravljala ili na njoj vršila intervencije nestručna osoba.
- Ako je pumpa oštećena zbog suvog korištenja.
- Ako je pumpa oštećena zbog vazdušnog balona.
- Ako je pumpa oštećena zbog čestica peska ili peska.

Prodavac

Kupac
(Potpis i pečat)

BGR

MANUAL DE UTILIZARE
POMPE SUBMERSIBILE
AQUA 40 / AQUA 101 / AQUA 103
/ AQUA 105 / AQUA 1001
РЪКОВОДСТВО ЗА ПОТРЕБИТЕЛЯ
ПОТОПЯЕМИ ПОМПИ
AQUA 40 / AQUA 101 / AQUA 103
/ AQUA 105 / AQUA 1001

1. Части и компоненти

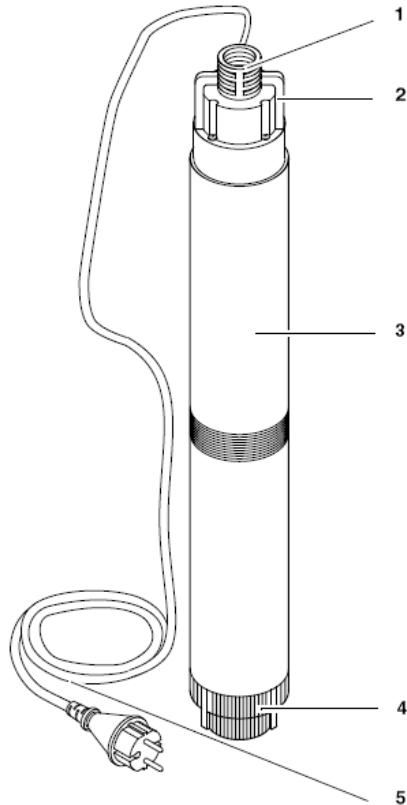

1. Изпускателен отвор
2. Дръжка за окачване
3. Корпус на помпата
4. Смукателен контакт
5. Заранващ кабел със щепсел

Съдържание

1. Части и компоненти
2. Общи указания
3. Области на приложение
4. Инструкции за безопасност
- 4.1 Специфични условия на употреба
- 4.2 Общи инструкции за безопасност
5. Инструкции за монтиране и прикачване
- 5.1 Свързване на маркуча за изхвърляне(източване)
- 5.2 Монтаж
6. Функциониране
- 6.1 Включване и изключване
7. Грижи и поддръжка
- 7.1 Периодична поддръжка
- 7.2 Съхранение на помпата
8. Отстраняване на неизправности
- 8.1 Ръководство за отстраняване на неизправности
9. Ремонти
10. Опазване на околната среда
11. Технически данни

2. Обща информация

Това ръководство за потребителя е предназначено да помогне на потребителя да експлоатира тази помпа безопасно. Процедирайте по следния начин:

- Преди да започнете за първи път, прочетете ръководството напълно. Обърнете специално внимание на инструкциите за безопасност.
- Монтажът на помпата и флуидните тръби трябва да се извършват само от квалифициран персонал.
- Това ръководство за употреба е предназначено за хора с основни технически познания за работа с този тип помпа. Ако нямате никакъв опит в използването на този тип помпа, свържете се с опитен човек, преди пускането на помпата в действие
- Съхранявайте цялата документация, предоставена с помпата, така че да можете да я ползвате за консултиране, когато е необходимо. Съхранявайте квитанцията/фактурата за покупка за евентуална необходимост към гаранцията.
- Ако заемате или продавате тази помпа на друго лице, представете заедно с нея съответната документация.
- Производителят не поема отговорност за щети, причинени от неспазване на инструкциите за употреба.

Информацията в това ръководство е символ, както следва:

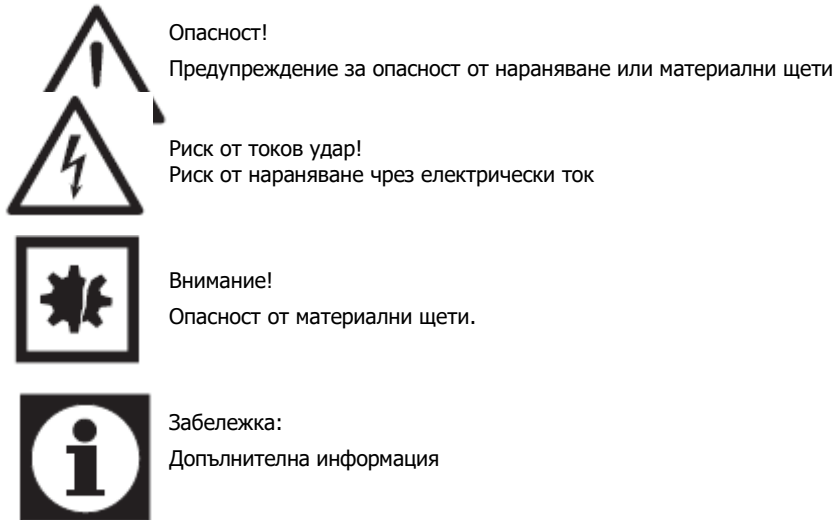

- във фигурите се явяват цифри (1, 2, 3..). Тези числа:
 - параметрите на частите
 - са последователни

- съответстват(кореспондират) на номерата в скоби (1), (2), (3)... от текста по-долу

- Номерираните операции трябва да се изпълняват в ред
- Операциите, които могат да се извършват в произволен ред, са маркирани с точка (*). Списъците се маркират с тире (-)

3. Област на приложение

Тази помпа е проектирана да изпомпва чиста, дълбока вода

- като помпа за кладенец(фонтан) с тръбопроводи
- за водоснабдяване на строителен обект
- за захранване на напоителни системи в градината.

Внимание!



Максималната температура допустима за вода е 35^o C.

Не използвайте помпата за течности, съдържащи твърди частици (напр. Пясък). Пясък и други абразивни материали причиняват бързо износване и водят до блокиране на ротора на помпата.

Повредата, причинена от изпомпването на пясък или друга чужда вода, не се покрива от гаранцията.

4. Instructiuni de siguranta

4.1 Специфични условия на употреба

Забранено е да се изхвърлят експлозивни, запалими, корозивни или вредни за здравето течности.

Тази помпа не е предназначена за търговски или промишлени цели.

Всяко друго използване се счита за неподходящо. Неподходящо ползване, модифициране на помпата или използването на части, които не са предоставени(неодобри) от производителя на помпата, може да причинят неочаквани повреди.

Тази помпа няма да се използва за изпомпване на питейна вода или хранителни течности.

4.2 Общи указания за безопасност

Забранено е използването на помпата от деца, млади хора или лица, които не са запознати с тези инструкции.

Ако помпата се използва в басейни и изкуствени езера или в зоната на тяхната защита, трябва да се спазват разпоредбите на DIN VDE 0100-702. Също така

спазвайте всички местни разпоредби относно безопасното използване на потопяеми помпи.

По време на експлоатацията на потопяеми помпи остават следните рискове, които не могат да бъдат напълно отстранени, дори ако се използват устройства за безопасност.



Опасностите, дължащи се на околната среда!

Не използвайте помпата на опасни места или в близост до запалими течности и газове!



Риск от токов удар!

* Не насочвайте водната струя директно към помпата или други електрически компоненти! Опасност от смърт от токов удар!

* Не докосвайте щепсела с мокра ръка! Извадете помпата от щепсела, като държите щепсела, а не захранващия кабел.

* Свържете се само към заземен контакт, монтиран коректно и проверен. Напрежение и безопасност на защитата на веригата трябва да съответстват на стойностите, посочени в „технически данни“.

Защитата ще бъде осигурена от устройство за остатъчен ток (RCD) с макс. 30 mA.

* Заземен контакт или щепсела на удължителен кабел, трябва да се поставят в неинвазивни и защитени зони срещу контакт с вода.

* Използвайте удължителни кабели само със съответното напречно сечение на проводниците(вижте „технически данни“). Разгънете комплекта от кабелни ролки.

* Не огъвайте, не смачквайте, не дърпайте или не управлявайте кабели и удължителни кабели; защитени от остри ръбове.

* Поставете удължителния кабел така, че да не проникне в изпомпваната течност.

* Извадете помпата от контакта преди всяка услуга



Опасност от повреда на помпата!

* Ако забележите повреди по време на разопаковането, незабавно уведомете дистрибутора. Не използвайте помпата!

* Преди всяко пускане в експлоатация проверете дали помпата, захранващият кабел, щепселът и поплавъкът не са повредени. Опасност от смърт от токов удар!

* Повредените помпи трябва да бъдат ремонтирани от квалифициран и упълномощен персонал, преди да бъдат повторно използвани.

* Не се опитвайте сами да поправите помпата! Ако е ремонтирана от неквалифициран персонал, съществува опасност от навлизане на течност в електрическата инсталация на помпата.

5. Инструкции за монтаж и свързване(прикачване)

5.1 Свързване на изпускателния маркуч

Разтоварващият маркуч се завинтва директно върху изпускателния отвор (6) или се свързва с мулти-адаптер (ако е необходимо, прикрепете маркуча с нашийници/ремъци).

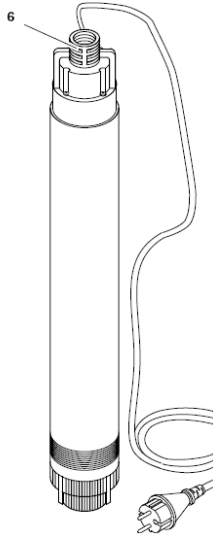

5.2 Монтаж

Внимание!



- Монтажът на помпите и конструкцията на тръбопроводите трябва да се извършват само от квалифициран и специализиран персонал.
- За първото пускане в експлоатация на потопяемата помпа, следвайте инструкциите в допълнителния лист

* Необходимото пространство е пригл. 120 mm в диаметър.

* Не потапяйте помпата до дълбочина, по-голяма от посочената в "Технически данни"

* Не поставяйте контакта за аериране(изпускателния отвор) на помпата във филтърната област на кладенеца или дъното на кладенеца. Поставете помпата възможно най-високо, но не по-малко от 2м под водното огледало.

* Ако помпата не работи в тръбна чешма, уверете се, че не се засмукват чужди тела.

За Aqua 101, Aqua105, контролният панел е монтиран както е показано по-долу:

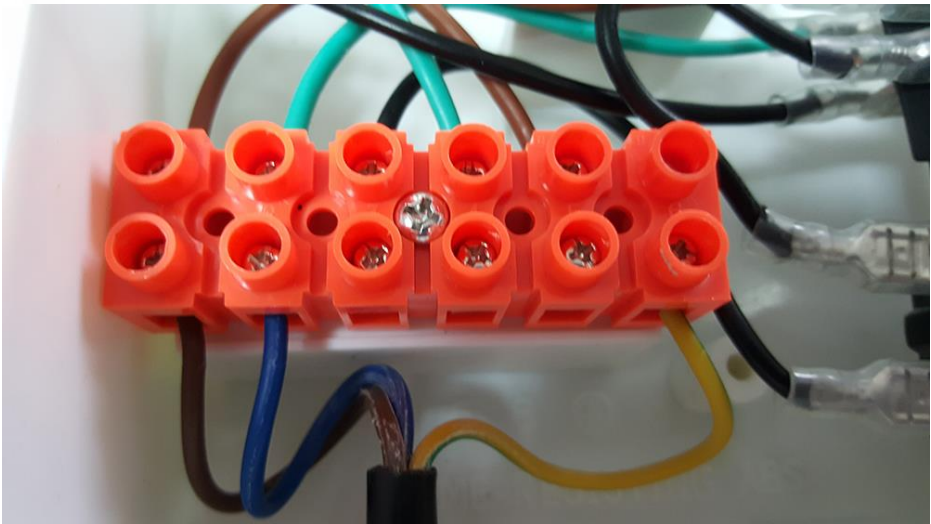
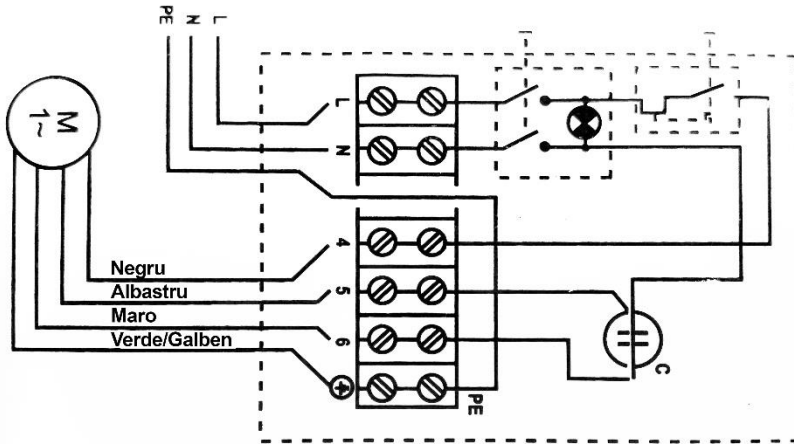

За да свържете контролния панел, разхлабете четирите винта на панела и инсталирайте проводниците според диаграмата по-горе. Връзката се осъществява чрез разхлабване на винта на лоста, поставяне на конца на минимална дължина от 1 см, след което здраво затягане на винта.

- Черният кабел (номериран 4) се свързва в тази третата дупка от ляво на дясно.
- Синия кабел (номериран 5) се свързва с тази четвъртата дупка от ляво на дясно.
- Кафявия кабел(номериран 6) се свързва с този от петата дупка от ляво на дясно.



- Зеления кабел/отбелязан с жълто се свързва с този от шестата.

Внимание!



Не повдигайте помпата, като държите електрическия кабел или изпускателния маркуч; никой от тях не се противопоставя на силите на издърпване, произведени от теглото на помпата.

1. Спуснете помпата до дъното на контейнера с течност. За да направите това, използвайте гъвкаво(устойчиво) въже, прикрепено към дръжката на помпата. Помпата може да бъде окачена и с въже.
2. Свържете захранващия кабел към контакта.

6. Функциониране

6.1 Стартиране и спиране.

- * Помпата започва, като свързва захранващия кабел към контакта.
- * Помпата спира, като изключи захранващия кабел от контакта.

Внимание!



Ако нивото на водата падне твърде ниско в кладенеца, помпата за дълбочина тръгва по сухо и се поврежда.

По време на работа се уверете, че нивото на водата е достатъчно високо, за да избегнет функционирането на помпата на сухо.

Повредата, причинена от наземна експлоатация, не е покрита от гаранцията

Защита от претоварване

Тази потапяема помпа е снабдена със защита срещу претоварване, която спира помпата автоматично при претоварване.

Ако защитата се задейства при претоварване:

1. Извадете щепсела от контакта.
2. Премахнете причината за преумората (вижте "Грижи и поддръжка")

7. Грижа и поддръжка



Опасност!

Преди всяко опериране в сервиз:

1. Спрете помпата
2. Извадете щепсела от контакта
3. Изтеглете налягането от помпата и свързаните с нея аксесоари.

Всяка друга сервизна и ремонтна работа, описана в това ръководство, ще се извършва само от квалифициран персонал.

7.1 Периодична поддръжка

Годишна поддръжка

За правилна работа на помпата по всяко време е необходима периодична поддръжка. Това условие е валидно и за работа при трудни условия, но за кратки периоди от време.

Годишна поддръжка

1. Проверете да корпуса на помпата, кабелите и поплавъкът не са повредени.
2. Изплакнете помпата с чиста вода. Отстранете замърсяванията (напр. Отлагане на водорасли и др.) с четка и течен препарат за съдове.
3. За да измиете вътрешността на помпата, поставете я в резервоар за чиста вода и включете помпата за не повече от 10 секунди

Почистване на смукателния отвор

1. На основата на помпата в средата има устройство за фиксиране на основата на помпата.

Развийте трите закрепващи винта.

2. Натиснете трите пластмасови фиксиращи щанги отвътре навън и издърпайте основата
- 3 Почистете основата на помпата с чиста вода и я поставете обратно на помпата.

Пластмасовите фиксиращи прътове трябва да бъдат закрепени с характерен шум.

Почистване на роторите

1. Развийте винтовете на горната част на помпата и извадете края на помпата.



Забележка:

1. Ако е необходимо, можете да премахнете защитния кабел. За да направите това, развийте двата винта на кабелния сноп и издърпайте кабела навън.

- 2 Извадете напълно долната част на помпата.
3. Развийте шестстенната гайка на вала и издърпайте роторите навън.
4. Почистете ротора и цялата достъпна вътрешна повърхност на корпуса. Отстранете влакната, случайно увити върху вала на помпата. Премахнете устойчивата мръсотия с четка и течен препарат за съдовете.



Внимание!

При повторно сглобяване на помпата се уверете, че О-пръстените в горната и долната част са непокътнати и позиционирани правилно..

5. Сглобете отново помпат

7.2 Съхранение на помпата



Замръзването на помпата и нейните принадлежности води до повреда, защото те съдържат вода!

* Когато съществува опасност от замръзване, извадете помпата и аксесоарите от течността и я съхранявайте на място, където няма

замръзване.

8. отстраняване на неизправности недостатъци

Преди всяка услуга:

1. Спрете помпата
2. Извадете щепсела от контакта
3. Изтеглете налягането от помпата и свързаните с нея аксесоари



8. 1 Ръководство за отстраняване на проблеми

a) Помпата не работи:

* Няма ел.захранване.

- Проверете кабелите, щепсела, контакта и прекъсвача

* Ниско захранване

- Използвайте само удължителни кабели със съответното напречно сечение на проводниците (вижте "Технически данни")

* Задейства защита от претоварване

- Премахване на прекомерно търсене (прекалено топла вода? Помпа, блокирана от чужди тела?)

b) Основният двигател не се стартира

* Помпа, блокирана от чуждо тяло

- Почистете помпата

c) Помпата не помпа правилно

* Височината на изпускане е твърде висока

- Спазвайте максималната височина на изхвърляне(виж."Технически данни")

* Маркучът за изхвърляне е нагънат

- Отдалечете(отстранете) изпускателния маркуч

* Изпускателния маркуч тече/не е стегнат

- Запечатайте изпускателния маркуч, затегнете фитингите с резба
- d) Помпата е много шумна
- * Въздух в помпата
- Осигурете достатъчно водоснабдяване

9. Поправки



Електрическото оборудване, което изисква ремонт, може да бъде изпратено до оторизирана местна служба.

Прикрепете писмено описание на предполагаемия дефект.

Atasati o descriere scrisa a defectului reclamat.

10. Опазване на околната среда

Амбалажът на помпата е 100% рециклируем.

Използваното електрическо оборудване и аксесоари съдържат значително количество суровини и пластмаса, които могат да бъдат рециклирани на свой ред.

11. Технически данни

		Aqua 40	Aqua 101	Aqua 103	Aqua 105	Aqua 1001
Мрежово напрежен	V	230~1	230~1	230~1	230~1	230~1
Ускорение/честота	Hz	50	50	50	50	50
Номинална мощност	W	750	750	1100	1500	750W
Сигурност за защита min(разглоб. или тип B)	A	10	10	10	10	10
Кондензатор	μF	20,0	20,0	20,0	20,0	20,0
Скорост	rpm	2800	2800	2800	2800	2800
Максимален дебит на помпата	m ³ /h	1,8	2,4	1,8	2,6	2,4
Макс. височина на изхвърляне	m	100	60	100	140	65
Макс. температур. на изпомпв. течнос	°C	35	35	35	35	35
Клас защита		IP 68	IP 68	IP 68	IP 68	IP 68
Тип защита		I	I	I	I	I
Клас изолация		B	B	B	B	B
Диаметър на изпуск		1"	1"	1"	1"	1"

Ruris Aqua 40

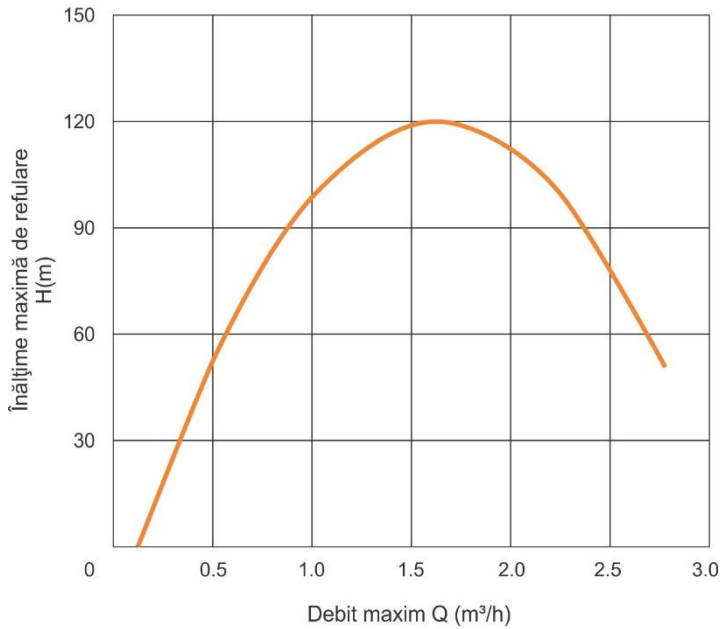

Ruris Aqua 101

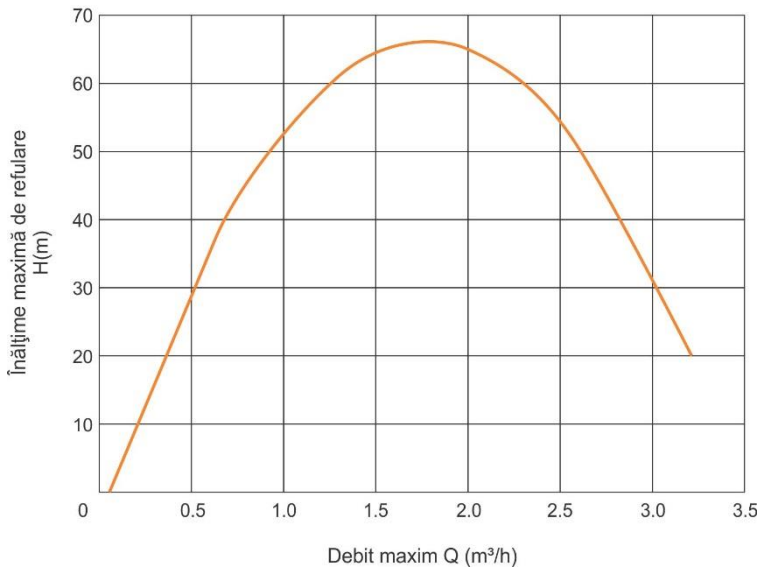

Ruris Aqua 103

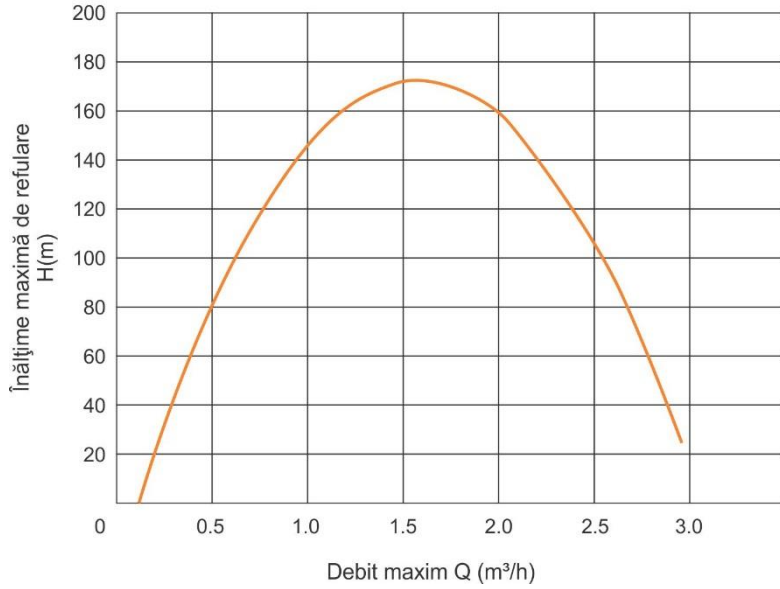

Ruris Aqua 105

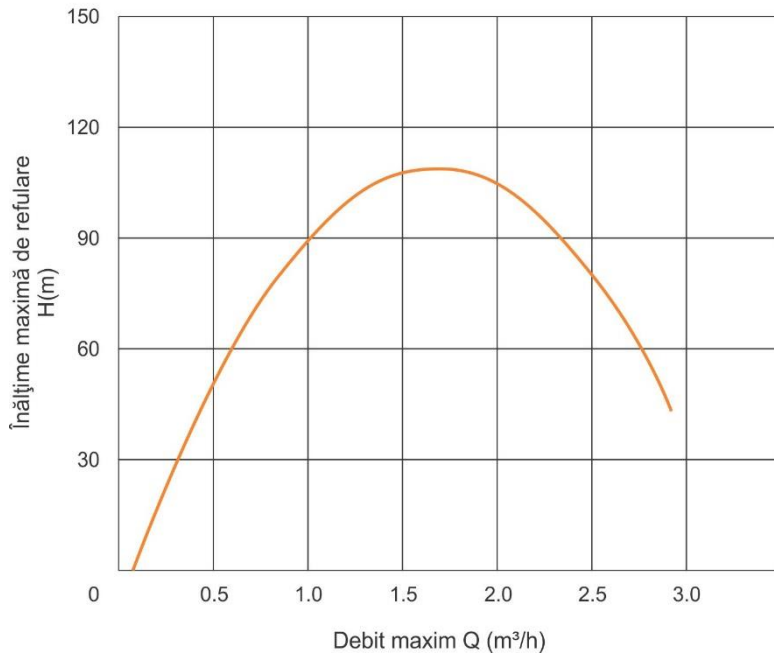

Ruris Aqua 1001

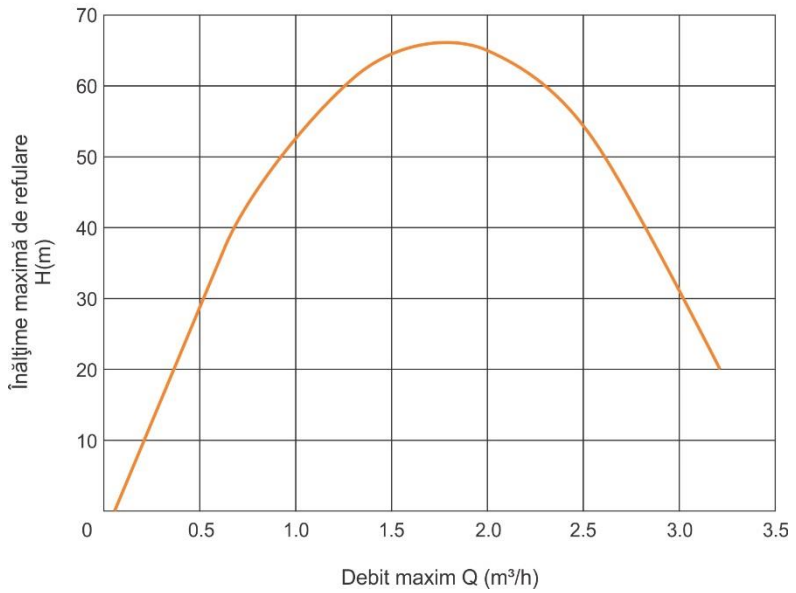

MONOFAZAT 230 V - 50 Hz

PUTERE MOTOR		sectiune cablu in mm ²										
kW	HP	4 x 1	4 x 1.5	4 x 2.5	4 x 4	4 x 6	4 x 10	4 x 16	lungime cablu in metri			
0.37	0.50	60	90	140								
0.55	0.75	45	70	110	180							
0.75	1	35	50	85	140	210						
1.1	1.5	25	35	60	95	145	240					
1.5	2		30	45	75	115	190	305				
2.2	3			30	50	75	125	200				

Декларация за съответствие

ДЕКЛАРАЦИЯ ЗА СЪОТВЕТСТВИЕ CE



Производител: **SC RURIS IMPEX SRL**

Калеа Северинулуй, Nr. 10, Крайова, Долж, Румъния

Tel. 0351 464 632, Fax 0351 464 633, www.ruris.ro, office@ruris.ro

Упълномощен представител: ing. Stroe Marius Catalin – Генерален Директор

Оторизирано лице за техническото досие: ing. Florea Nicolae – Директор Проектиране Продукция

Описание на машината: POMPA SUBMERSIBILA/ПОТОПЯЕМА ПОМПА Това е оборудване, използвано за транспортиране на вода от кладенци, езера, кладенци, за да се доставят различни потребители. От гледна точка на конструкцията, помпата има три основни компонента: двигател, помпено устройство и корпус

Символ: **AQUA**

Тип: **40, 101, 103, 105, 1001**

Двигател: **електрически, монофазен, 220 волта**

Мощност: **750W – 1500W**

Ние, SC RURIS IMPEX SRL Крайова, производител и/или дистрибутор, **в съответствие с Н.Г. 1029/2008** - относно условията за пускане на пазара на машини, Директива 2006/42/ЕС – изисквания за безопасност и сигурност, Стандарт SR EN ISO 12100 – Машини.Безопасност, Н.Г. 1756/2006 – с оглед ограничаване нивото на шумовите емисии в околната среда, ние удостоверяваме съответствието на продукта със специфицираните стандарти и заявяваме, че то отговаря на основните изисквания за сигурност и безопасност, не застрашава живота, здравето, безопасността на работното място и няма отрицателно въздействие върху околната среда.

Долуподписаният Строе Каталин, представител на производителя, декларира на своя отговорност, че продуктът отговаря на изискванията за защита и че отговаря на следните стандарти.

-Директива на Европейския съюз **2006/42/CE**, с оглед безопасност на машините.
- Директива на Европейския съюз **2004/108/CE**, относно електромагнитната съвместимост;
- Директива на Европейския съюз **2006/95/CE** по отношение на оборудване с ниско напрежение;
-Директива 2006/42/ЕС – директивата за машините;
-Директива 2006/95/ЕС – за ниско напрежение;
-**SR EN ISO 12100:2011** - Безопасност на автомобилите. Основни понятия, общи принципи на проектиране
Основна терминология, методология. Технически принципи. Общи изисквания.
Стандартни препратки: EN 60335-1; EN 60335-2-41; EN 62233; EN 55014-1; EN 55014-2; EN 61000-3-2; EN 61000-3-3

Също така декларираме, че по време на процеса на производство / монтаж са изпълнени следните стандарти и директиви:

--**SR EN 1050 (14121)** - Принципи на оценка на риска;
-**SR EN 60204/2007** - Електрическо оборудване за автомобили - Част 1: Общи изисквания за безопасност;
-**EN ISO 13849/1** - Елементи на системата за контрол на сигурността;

- SR EN ISO 3746:2009 - Акустика. Определяне на нивата на акустична мощност, излъчвани от източници на шум;
- Directiva 2000/14/EC – Емисии на шум във външната среда

Други стандарти или ползвания:

- SR EN ISO 9001 – Система за Управление на качеството
- SR EN ISO 14001 - Система за управление на околната среда
- OHSAS18001 - Система за управление на здравословните и безопасни условия на труд.

Забележка: Техническата документация се съхранява от производителя. Спецификация: Това изявление съответства на оригинала.
Срок на годност: 10 години от датата на одобрението.
Място и дата на обявяване: Крайова, 12.11.2019.
Година на прилагане на марката CE: 2019.
Нр. На регистр.: 1129/12.11.2019.

Оторизирано лице и подпис:



СЕРТИФИКАТ ЗА ГАРАНЦИЯ

Наименование на продуктаCod

Серия..... Дата на
купуване.....Нр. дата на декларацията за
съответствиеНомер
фактура.....Продавачг.....
Адрес.....Име и адрес на купувача

Среден период на използване на продукта е 5 години.

S.C RURIS IMPEX S.R.L. Дава на купувачите търговска гаранция при условията, посочени в този гаранционен сертификат.

Гаранцията, предоставена от този сертификат, не засяга правата на потребителя съгласно действащото законодателство (Legge nr. 449/2003 относно продажбата на продукти и свързаните с тях гаранции, Наредба № 21/1992 с оглед защита на потребителите, Закон №. 296/2004 относно Кодекса на потребителите) .

Продължителността на търговската гаранция, предоставена от този сертификат, е:

- 24 месеца за отделни купувачи физически лица
- 12 месеца, за отделни купувачи юридически лица.

Гаранционният срок започва да тече от датата на покупката и се осигурява в един от упълномощените сервизни центрове, посочени в приложението към настоящия сертификат (виж Списъка с Оторизирани Сервизни Центрове).

Условия за съгласуване на гаранцията:

- **Начини за осигуряване на гаранцията се отнасят до** ремонта или подмяната на резервни части или дефектни резервни части в сервизен център, упълномощен от техническия персонал, упълномощен от вносителя, ако дефектният продукт отговаря на този сертификат
- Гаранцията се предоставя само след представянето на гаранционния сертификат, попълва се всички подписани и подпечатани кутии, придружени от оригинала / копие от фактурата или фактурата, с която е закупен продуктът.
- Гаранцията се предоставя, само ако продуктът е пълен, не сглобен, в правилната опаковка, така че продуктът да не понесе повреда по време на транспортирането му до продавача или оторизиран сервиз. Препоръчваме оригиналната опаковка да транспортира продукта, защото гарантира неговата безопасност. Всякакви щети, причинени от транспортиране без подходяща опаковка, ще бъдат поети **от купувача**.
- Гаранцията се предоставя само за дефекти в материала или изработката и не се отнася за аксесоари, консумативи (филтри, масла, грес, предпазители и т.н.) или подустройства, които са изложени на износване в резултат на продължително използване на продукта (захранващ кабел, системи за закрепване, повреда на защитната кутия (корпус) поради неправилно боравене, семерини и гарнитури за уплътнения и др.).
- Всеки ремонт или замяна ще се извърши в разумен срок, установени по взаимно съгласие между икономическия оператор и купувача. За купувачите, които имат качество на потребителите съгласно приложимото законодателство, срокът, определен за ремонт или замяна, не може да надвишава 15 календарни дни от датата, на която потребителят е уведомил обслужващата единица или продавача за дефектите на продукта

Те не са предмет на гаранцията:

- Повреда и/или отказ на продукта в резултат на частично или пълно неспазване на инструкциите за употреба, монтаж, въвеждане в експлоатация или текуща или периодична поддръжка.
- Продукти, които са се провалили поради прекомерна употреба или неправилна употреба или за цели, различни от тези за които
- са проектирани или направени.
- Повредени продукти в резултат на неподходящи принадлежности или консумативи.
- Повреди, като драскотини, удари, счупвания на разглобяеми или не демонтируеми елементи, които не са били доведени до вниманието на продавача при закупуване на продукта.

Не се предоставя гаранция:

- Гаранцията не се предоставя в нито една от следните ситуации:
- Продукти, които нямат идентификационен етикет и сертификат за гаранция, попълнени във всички полета и подписани;
- Продукти, които са работили в претоварване или не са били използвани в съответствие с инструкциите за употреба, монтаж, пускане в експлоатация или правилна и редовна поддръжка;
- Продукти, които се използват неправилно по отношение на захранващото напрежение или са налице с прекъснат/срязан/ захранващ кабел или недостатъчно неадекватни;
- Продукти, засегнати от фактори като пожари, наводнения, измръзване, шокове или последствия от тях;

- Продукти, които са били използвани след частична повреда или за друга цел, различна от тази, за която са били проектирани;
- Продукти, които са били използвани след частична повреда или за друга цел, различна от тази, за която са били проектирани;
- продукти, които са били подправени или не са били обслужвани;
- Продукти, които са били разпечатани или са били ремонтирани от неоторизирани лица;
- Повърхностни помпи или супервизионни, прости или подводни/хидрофилни/ системи, които функционират без вода;
- Повърхностни помпи и смущаващи повърхностни дефекти, дължащи се на феномена на кухината;
- Повърхностни помпи и сумиращи дефекти, дължащи се на запушване от пясък;

Продавач:.....
(подпис и печат)

Купувач:.....
(подпис и печат)